



Il mio Dell ed io



-  **N.B.** Un messaggio di N.B. indica informazioni importanti che contribuiscono a migliorare l'utilizzo del computer.
-  **ATTENZIONE:** Un messaggio di **ATTENZIONE** indica un danno potenziale all'hardware o la perdita di dati se le istruzioni non vengono seguite.
-  **AVVERTENZA:** Un messaggio di **AVVERTENZA** indica un rischio di danni materiali, lesioni personali o morte.

© 2013 Dell Inc.

Marchi commerciali utilizzati nel presente documento: Dell™, il logo DELL e Inspiron™ sono marchi commerciali di Dell Inc.; Intel®, Centrino® e Core™ sono marchi commerciali o marchi registrati di Intel Corporation negli Stati Uniti e in altri Paesi; Microsoft®, Windows® e il logo del pulsante Start di Windows sono marchi commerciali o marchi registrati di Microsoft Corporation negli Stati Uniti e/o in altri Paesi; Bluetooth® è un marchio registrato di proprietà di Bluetooth SIG, Inc. ed è utilizzato per concessione da Dell; Blu-ray Disc™ è un marchio commerciale di proprietà della Blu-ray Disc Association (BDA) ed è concesso in licenza per l'uso in dischi e lettori.

Sommario

Funzionalità di Windows 8	13
Accesso	13
Account Microsoft	13
Account locale	13
Blocco e sblocco del computer	13
Accesso al desktop	14
Spegnimento del computer	14
Accessi	14
Schermata di avvio e riquadri	15
App	15
Chiusura di un'app	15
Snap delle app	15
Ulteriori informazioni	15
Informazioni sul computer	16
Alimentatore	16
Batteria	17
Batteria a bottone	17
Touchpad	18
Schermo	18
Touchscreen	18
3D	18
Schermo wireless	19

Tastiera	19
Tastiera fisica	20
Retroilluminazione della tastiera	20
Tastiera su schermo	21
Tipi di collegamento della tastiera	21
Cablata	21
Wireless	21
Service Tag e codice di servizio espresso	22
Individuazione dell'etichetta sul computer	22
Sito Web di supporto Dell	22
Installazione del sistema	22
Dispositivo di archiviazione	23
Dispositivi di archiviazione interni	23
Dispositivi di archiviazione rimovibili	23
Dischi e unità ottici	23
Schede di memoria	24
Modulo di memoria	26
Scheda di sistema	27
Chipset	28
Processore	28
Ventola del computer	29
Dissipatore di calore	29
Lubrificante termico	30
Scheda video	30
Sintonizzatori TV	31
Interni	31
Esterni	31

Altoparlanti	32
Audio 2.1	32
Audio 5.1	32
Audio 7.1.	32
Webcam	33
ExpressCard	33
Rete	35
Modem	35
Router	35
Network-Interface Controller (NIC, Controller di interfaccia di rete)	35
Scheda Wireless Local-Area Network (WLAN, Rete locale wireless)	36
Scheda Wireless Wide Area Network (WWAN, Rete geografica wireless)	36
Bluetooth	36
Near-Field Communication (NFC, Comunicazione di prossimità) . . .	36
Installazione del computer	37
Connessione a Internet	37
Connessione a Internet usando la LAN	37
Connessione a Internet usando la WLAN	37
Connessione a Internet usando la WWAN	38
Impostazione dell'audio.	39
Configurazione dell'audio 5.1/7.1.	39
Collegamento di altoparlanti 5.1	40
Collegamento di altoparlanti 7.1	41
Impostazione della stampante	42
Impostazione della webcam	43
Webcam integrata.	43
Webcam esterna.	43
Impostazione di Bluetooth	43

Uso del computer	44
Carica della batteria	44
Uso della tastiera	44
Tasti di scelta rapida	44
Personalizzazione della tastiera	48
Modifica della lingua di input.	49
Uso del tastierino numerico di un portatile	50
Uso del touchpad	50
Movimenti del touchpad	51
Scorrimento	51
Zoom.	52
Rotazione	53
Gesto rapido	53
Avvio veloce	54
Uso del touchscreen	54
Movimenti del touchscreen.	54
Zoom.	55
Attesa	55
Gesto rapido	55
Rotazione	56
Scorrimento	56
Uso di Bluetooth	57
Associazione di un dispositivo Bluetooth al computer	57
Uso della webcam	58
Acquisizione di un'immagine fissa.	58
Registrazione di un video	58
Selezione di fotocamera e microfono	58

Porte e connettori	59
Audio	59
Tipi di porte audio	59
USB	60
Porte USB	60
Standard USB	61
eSATA	61
IEEE 1394	62
Caratteristiche principali	62
Tipi di connettori IEEE 1394	62
Visual Graphics Array (VGA, Matrice grafica video)	63
Digital Visual Interface (DVI, Interfaccia visiva digitale) ...	63
DisplayPort	63
Mini DisplayPort	63
Vantaggi del DisplayPort	64
HDMI	64
Vantaggi dell'HDMI	64
Mini HDMI	64
Micro HDMI	65
S/P DIF	65
Rete	66
Local Area Network (LAN, Rete locale)	66
Wireless Local Area Network (WLAN, Rete locale wireless)	67
Wireless Wide Area Network (WWAN, Rete geografica wireless)	67
Wireless Personal Area Network (WPAN, Rete personale wireless)	67

Software e applicazioni	68
Computrace	68
Abilitazione di Computrace.	69
Come ottenere assistenza per Computrace.	69
My Dell Downloads (I miei download Dell)	69
My Dell	70
Download o aggiornamento di My Dell	70
Accesso a My Dell:	70
PC CheckUp	70
Solution Station	71
Offerte relative a Solution Station	72
Quickset	72
Installazione di Quickset	73
Applicazioni 3D NVIDIA	73
Giochi in 3D.	73
Tasti di scelta rapida	74
DellConnect	75
Ripristino del sistema operativo	76
Opzioni di ripristino del sistema	76
Dell Backup and Recovery	77
Dell Backup and Recovery Basic.	77
Accesso a Dell Backup and Recovery	77
Creazione dei dischi di reinstallazione del sistema	78
Ripristino del sistema.	78
Dell Backup and Recovery Premium	78
Aggiornamento a Dell Backup and Recovery Premium	78
Ripristino dei dati di sistema.	78
Ripristino di file o cartelle specifiche da un backup del sistema completo	78

Ripristino di file o cartelle specifiche da un backup di file e cartelle	79
Creazione di un backup del sistema completo.	79
Dell DataSafe Local Backup.	79
Dell DataSafe Local Backup	80
Dell DataSafe Local Backup Basic	80
Avvio di Dell DataSafe Local Backup	80
Creazione dei dischi di reinstallazione del sistema	80
Ripristino del sistema ad una data precedente o alle impostazioni di fabbrica	80
Dell DataSafe Local Backup Premium	81
Aggiornamento a Dell DataSafe Local Backup Premium	81
Ripristino dei dati di sistema.	81
Ripristino dei dati usando il backup locale di file e cartelle	81
Ripristino di file o cartelle specifiche da un backup del sistema completo	81
Ripristino di file o cartelle specifiche da un backup di file e cartelle	81
Dell Factory Image Restore	82
Accesso a Dell Factory Image Restore	82
Avvio di Dell Factory Image Restore	83
Ripristino configurazione di sistema.	84
Windows 8	84
Uso di Ripristino del sistema.	84
Annullamento dell'ultimo ripristino del sistema	84
Windows 7	85
Uso di Ripristino configurazione di sistema	85
Annullamento dell'ultimo ripristino del sistema	85
Disco Sistema operativo.	86
Reinstallazione del sistema operativo usando il disco Sistema operativo	86

Dischi di reinstallazione del sistema	86
Ripristino del sistema usando il disco di reinstallazione del sistema	87

Risoluzione dei problemi 88

Procedura di base per la risoluzione dei problemi	88
--	-----------

Diagnostica	88
------------------------------	-----------

Pre-boot System Assessment (Valutazione sistema preavvio)	88
---	----

Richiamo della PSA	88
------------------------------	----

Enhanced PSA (PSA avanzata)	89
---------------------------------------	----

LCD BIST	90
--------------------	----

Avvio dell'LCD BIST	90
-------------------------------	----

Richiamo dell'ePSA	91
------------------------------	----

Codici bip	92
----------------------	----

BIOS 93

Modifica delle impostazioni del BIOS	93
---	-----------

Accesso all'Installazione del sistema	93
--	-----------

Reimpostazione della password del BIOS	94
---	-----------

Rimozione della batteria del CMOS	94
---	----

Uso del ponticello della scheda di sistema.	94
---	----

Modifica della sequenza di avvio	95
---	-----------

Uso del Boot Menu (Menu di avvio)	95
---	----

Uso dell'Installazione del sistema	95
--	----

Come ottenere assistenza e come contattare Dell 96

Come ottenere assistenza	96
---	-----------

Come contattare Dell	96
---------------------------------------	-----------

Fonti	97
Manutenzione del computer	97
Risparmio di energia	97
Configurazione delle impostazioni di alimentazione	98
Configurazione del comportamento del pulsante di alimentazione	99
Miglioramento della durata della batteria	99
Longevity Mode (Modalità durata) Dell	100
Desktop Mode (Modalità desktop) Dell	101
Suggerimenti di migrazione	101
Migrazione da un sistema operativo Windows ad un sistema operativo più recente.	101
Istruzioni ergonomiche	102
Dell e l'ambiente	103
Politica di conformità alle normative	105
Dettagli dei contatti per il sito Web sulla conformità alle normative	105
Informazioni aggiuntive sulla conformità	105

Funzionalità di Windows 8

Accesso

È possibile accedere a Windows 8 usando un account Microsoft o un account locale.

Account Microsoft

 **N.B.** Per accedere usando un account Microsoft per la prima volta, il computer deve essere connesso a Internet.

Con l'account Microsoft e altri dispositivi Windows 8 a cui si accede per usare lo stesso ID posta elettronica, è possibile sincronizzare impostazioni, effettuare personalizzazioni, e così via. È anche possibile associare, al profilo utente nel computer, la posta elettronica, SkyDrive e altri account collegati. Viene effettuato il backup delle impostazioni del computer nell'account Microsoft in modo da poterle ripristinare, se necessario.

Per accedere usando un account Microsoft, digitare l'ID posta elettronica e la password.

Per creare un nuovo account Microsoft, toccare o fare clic su **Iscriviti per un nuovo indirizzo e-mail** e seguire le istruzioni visualizzate.

Account locale

Toccare o fare clic su **Accedi senza un account Microsoft** e seguire le istruzioni visualizzate.

Blocco e sblocco del computer

Blocco del computer:

1. Accedere alla barra laterale Accessi e toccare o fare clic su **Start**.
2. Toccare o fare clic sull'immagine dell'account nell'angolo superiore destro, quindi selezionare **Blocca**.

Sblocco del computer:

1. Scorrere rapidamente verso l'alto dal bordo inferiore della schermata (o premere qualsiasi tasto se si sta usando la tastiera) per eliminare la schermata di blocco.
2. Nella schermata di accesso, accedere al computer usando il metodo desiderato.

 **N.B.** Per usare un metodo di accesso diverso, toccare o fare clic su **Opzioni di accesso** per visualizzare le opzioni disponibili.

Accesso al desktop

Per accedere all'interfaccia desktop, come nelle versioni precedenti di Windows, toccare o fare clic sul riquadro **Desktop** nella schermata **Start**.

Spegnimento del computer





1. Accedere alla barra laterale Accessi e toccare o fare clic su **Impostazioni**.
2. Toccare o fare clic su **Arresta**, quindi selezionare **Arresta il sistema**.

 **N.B.** È possibile accedere alle opzioni di sospensione e ibernazione seguendo la stessa procedura.

Accessi

Accessi fornisce l'accesso rapido alle operazioni più comuni come ricerca, condivisione, impostazioni e così via. La barra laterale Accessi visualizza un elenco di accessi disponibili a seconda della schermata o app attiva. Per aprire la barra laterale Accessi, scorrere rapidamente dal bordo destro della schermata o puntare il mouse nell'angolo superiore/inferiore destro della schermata. Se si sta usando un touchpad multitocco, scorrere rapidamente dal bordo destro del touchpad.

Gli accessi più comuni sono Ricerca, Condivisione, Start, Dispositivi e Impostazioni.

	Ricerca	Consente di trovare app, impostazioni e file nel computer e in Internet.
	Condivisione	Consente di condividere foto, collegamenti e così via con amici e social network.
	Start	Visualizza/Nasconde tra la schermata Start e l'ultima app utilizzata.
	Dispositivi	Consente di inviare file a stampanti, altri computer e così via. Consente anche di inviare video e audio a dispositivi supportati, come una TV.
	Impostazioni	Fornisce l'accesso a notifiche, controlli volume, controlli di luminosità e altre impostazioni del sistema.

Schermata di avvio e riquadri

La schermata Start fornisce l'accesso ad app, amici, file e cartelle, e così via. È possibile personalizzare la schermata Start aggiungendo, ridimensionando o rimuovendo riquadri. È anche possibile spostare e raggruppare i riquadri. Alcuni dei riquadri vengono aggiornati automaticamente e consentono all'utente di leggere titoli di notizie, aggiornamenti sullo stato e così via. È anche possibile cercare dalla schermata Start digitando la parola chiave e toccando o premendo il tasto <Invio>.

App

Le app sono programmi creati appositamente per utilizzare l'interfaccia Metro di Windows 8. Le app vengono eseguite in modalità schermo intero e sono generalmente integrate con l'interfaccia utente di Windows 8. Toccare o fare clic sul riquadro dell'app per avviarla.

Chiusura di un'app

- Se si sta usando un touchscreen, trascinare l'app nella parte inferiore della schermata e rilasciarla.
- Se si sta usando un mouse, fare clic e trascinare l'app dalla parte superiore della schermata verso quella inferiore e rilasciarla.

Snap delle app

È possibile visualizzare due app simultaneamente tramite lo snap.

Per usare lo snap delle app:

1. Aprire le due app.
2. Trascinare e rilasciare una delle app nel lato destro della schermata per bloccarla.
3. Trascinare e rilasciare l'altra app nel lato sinistro della schermata per bloccarla.

È possibile ridimensionare le app selezionando e trascinando il pulsante di ridimensionamento.

Ulteriori informazioni

È possibile ottenere ulteriori informazioni su Windows 8 e le nuove funzionalità usando una qualsiasi delle seguenti risorse.

- **Guida introduttiva**
- **dell.com/support**
- **microsoft.com**

Informazioni sul computer

Alimentatore

Gli alimentatori vengono utilizzati per fornire alimentazione ai computer portatili e ad alcuni computer desktop. Il kit di alimentazione Dell è costituito dall'alimentatore e dal cavo di alimentazione. La potenza dell'adattatore (65 W, 90 W, e così via) dipende dal computer per cui è stato progettato, e il cavo di alimentazione varia in base al Paese in cui viene spedito l'alimentatore.

△ **ATTENZIONE:** Per evitare di danneggiare il computer, si consiglia di utilizzare solo l'alimentatore spedito con il computer o un alimentatore di ricambio approvato da Dell.



Batteria

Le batterie vengono classificate principalmente in base alla potenza, cioè 45 Wh, 65 Wh, e così via. La batteria consente di utilizzare il dispositivo quando non è collegato ad una presa di corrente.

La durata della batteria corrisponde al numero di volte che la batteria può essere scaricata e ricaricata senza influenzarne notevolmente l'autonomia. Quando il ciclo di durata della batteria giunge al termine, è necessario sostituirla.

A seconda del modello del computer, la sostituzione della batteria potrebbe essere eseguita dall'utente o potrebbe essere necessario l'intervento di un tecnico di assistenza Dell.

 **N.B.** Le batterie ad alta capacità hanno generalmente una durata maggiore, in quanto le batterie ad alta capacità necessitano di essere caricate meno spesso rispetto alle batterie a bassa capacità.

 **N.B.** Per suggerimenti sul miglioramento della durata della batteria, consultare [Miglioramento della durata della batteria](#).

Batteria a bottone

La batteria a bottone fornisce alimentazione al chip Complementary Metal-Oxide Semiconductor (CMOS, Semiconduttore ad ossido di metallo complementare) mentre il computer è spento. Il chip CMOS contiene l'ora, la data e altre informazioni di configurazione sul computer.

In normali condizioni di utilizzo, la batteria a bottone può durare diversi anni. I fattori che influenzano la durata della batteria a bottone sono il tipo di scheda di sistema, la temperatura, il periodo durante il quale il computer rimane spento e così via.



Touchpad

Un touchpad è disponibile nella maggior parte dei portatili e fornisce la funzionalità di un mouse. Esso dispone di una superficie sensibile al tocco che rileva il movimento e la posizione del dito/delle dita. È possibile utilizzare il touchpad per spostare il cursore, trascinare o spostare elementi selezionati e fare clic toccando la superficie. I touchpad abilitati da movimenti, supportano movimenti quali, zoom, zoom indietro, rotazione, scorrimento e così via. È possibile acquistare anche touchpad esterni.

 **N.B.** Per informazioni sull'uso del touchpad, consultare [Uso del touchpad](#).

Schermo

Gli schermi sono classificati in base alla dimensione dello schermo, alla risoluzione, alla gamma di colori e così via. Generalmente, uno schermo con una risoluzione più alta e miglior supporto dei colori fornisce una qualità dell'immagine migliore. Alcuni schermi esterni dispongono inoltre di porte USB, lettori di schede multimediali e così via.

Gli schermi possono anche supportare funzionalità come touchscreen, 3D e connessione wireless.

Touchscreen

Il touchscreen è un dispositivo di visualizzazione che consente di interagire con gli oggetti visualizzati toccando lo schermo invece di utilizzare un mouse, un touchpad o una tastiera. È possibile utilizzare un touchscreen con un dito o un altro oggetto passivo, come uno stilo. I touchscreen sono utilizzati comunemente nei telefoni, nei tablet, nei computer e così via. Le tecnologie comunemente utilizzate per il touchscreen hanno il tocco capacitivo e il tocco resistivo.

 **N.B.** Il touchscreen potrebbe non essere supportato su tutti i computer.

 **N.B.** Per informazioni sull'uso del touchscreen, consultare [Uso del touchscreen](#).

3D

Gli schermi 3D sono in grado di visualizzare immagini e video 3D. Il 3D funziona presentando immagini 2D separate all'occhio sinistro e destro. Queste immagini vengono poi combinate e interpretate dal cervello come una sola immagine con profondità.

 **N.B.** Per visualizzare immagini 3D, potrebbero essere necessari occhiali 3D ideati appositamente.

Schermo wireless

La funzionalità wireless consente di condividere lo schermo del computer con una TV compatibile senza l'uso di cavi. Per verificare che la TV supporti questa funzionalità, consultare la documentazione relativa alla TV.

I requisiti minimi per impostare schermi wireless sono:

Processore	Intel Core i3-3xx
Controller video	Grafica Intel HD
Scheda WLAN	Intel Centrino 6100/6200/6300 o Intel Centrino Advanced-N + WiMAX 6250
Sistema operativo	Windows 7 Home Premium o Windows 8
Driver	I driver della scheda wireless più recenti e Intel Wireless Display Connection Manager sono disponibili all'indirizzo dell.com/support .

 **N.B.** Lo schermo wireless potrebbe non essere supportato su tutti i computer.

Tastiera

Le tastiere consentono di digitare i caratteri ed eseguire funzioni speciali usando i tasti di scelta rapida. Il numero di tasti e i caratteri disponibili possono differire in base al Paese in cui viene spedita la tastiera.

I portatili dispongono di tastiere integrate. I tablet hanno generalmente tastiere su schermo e alcuni tablet supportano anche tastiere esterne. I desktop Dell dispongono di una tastiera esterna collegata usando USB o segnali wireless.

I tasti comuni disponibili sulla tastiera sono:

- Tasti alfanumerici per digitare lettere, numeri, punteggiatura e simboli.
- Tasti di scelta rapida multimediali e per applicazioni
- Tasti di controllo come <Ctrl>, <Alt>, <Esc> e il tasto Windows
- Tasti di scelta rapida per eseguire operazioni specifiche o per avviare determinate funzioni.
- Tasti funzione, da <F1> a <F12>
- I tasti di spostamento per spostare il cursore su documenti o finestre: <HOME>, <Fine>, <Pag SU>, <Pag GIÙ>, <Canc>, <Ins>, e i tasti di direzione

Tastiera fisica

Le tastiere fisiche vengono usate con i portatili e con i computer desktop. I portatili dispongono generalmente di una tastiera integrata. Le tastiere esterne sono generalmente usate con i computer desktop. Alcune tastiere possono avere funzionalità come i tasti per la regolazione del volume, tasti di scelta rapida per le applicazioni, touchpad incorporato, tasti di scelta rapida programmabili, retroilluminazione e così via.



Retroilluminazione della tastiera

La retroilluminazione presente su alcune tastiere fisiche illumina i simboli sui tasti per consentire l'uso della tastiera in ambienti oscuri. È possibile attivare la retroilluminazione manualmente o configurarla in modo che si attivi automaticamente quando il computer si trova in un ambiente oscuro.



La tastiera retroilluminata dei portatili Dell ha diversi stati di illuminazione. Premere il tasto <Fn> e il tasto freccia DESTRA per passare da uno stato di illuminazione all'altro.

 **N.B.** La tastiera retroilluminata potrebbe non essere disponibile su tutti i computer. Consultare le *Specifications* (Specifiche) del computer all'indirizzo **dell.com/support**.

Tastiera su schermo

Le tastiere su schermo sono disponibili su quasi tutti i computer e tablet, tuttavia sono generalmente utilizzate nei dispositivi touchscreen come tablet e computer all-in-one. È possibile selezionare i tasti usando un mouse o toccando i tasti su un touchscreen.

Tipi di collegamento della tastiera

Le tastiere possono essere collegate al computer con un cavo (cablate) oppure utilizzando i segnali wireless (wireless).

Cablate

Le tastiere cablate sono collegate al computer usando un cavo (generalmente USB) e non necessitano di un'ulteriore fonte di alimentazione come le batterie.

Wireless

Le tastiere wireless utilizzano la radiofrequenza (RF) o il Bluetooth (BT) per collegarsi al computer. Ciò riduce l'ingombro dei cavi e fornisce la flessibilità di utilizzare la tastiera da una posizione più comoda a pochi metri dal computer. Tali tastiere funzionano a batteria.

Le tastiere che utilizzano la tecnologia RF vengono solitamente spedite con un ricevitore che si collega al computer. Le tastiere Bluetooth possono associarsi alla scheda Bluetooth incorporata o ad un adattatore Bluetooth esterno.

Service Tag e codice di servizio espresso

È possibile trovare il Service Tag e il codice di servizio espresso del computer tramite uno dei seguenti modi:

- Etichetta sul computer o tablet
- Il riquadro My Dell o software My Dell sul computer. Per ulteriori informazioni, consultare [My Dell](#).
- Sito Web di supporto Dell all'indirizzo **dell.com/support**
- Installazione del sistema

Individuazione dell'etichetta sul computer

Portatili — Sul fondo del portatile (sotto il marchio di sistema o nell'alloggiamento della batteria)

Desktop — Nella parte inferiore o superiore del telaio del computer

Tablet — Sul retro del tablet

 **N.B.** Per la posizione specifica dell'etichetta sul dispositivo, consultare la *Guida introduttiva* spedita insieme al computer o visitare il sito **dell.com/support**.

Sito Web di supporto Dell

1. Visitare il sito **dell.com/support**.
2. Fare clic su **Detect Service Tag** (Rileva codice di matricola) e seguire le istruzioni visualizzate.

Installazione del sistema

1. Accendere il computer (o riavviare il sistema).
2. Quando viene visualizzato il logo Dell, prestare attenzione a visualizzare il prompt F2 quindi premere immediatamente <F2> per accedere all'Installazione del sistema.

 **N.B.** Il prompt F2 rimane attivo solo per un breve lasso di tempo. Se non si riesce a premere F2 in tempo, attendere l'avvio del sistema fino alla visualizzazione del desktop, quindi spegnere il computer e riprovare.

3. Passare alla scheda **Main** (Principale) e cercare il **Service Tag**. Per ulteriori informazioni sull'Installazione del sistema, consultare l'*Owner's Manual* (Manuale del proprietario) del computer all'indirizzo **dell.com/support**.

Dispositivo di archiviazione

I dispositivi di archiviazione consentono di archiviare i dati per un uso successivo. I dispositivi di archiviazione possono essere interni o esterni. La maggior parte dei dispositivi di archiviazione archivia i dati fino quando non vengono eliminati manualmente. Esempi di dispositivi di archiviazione sono dischi rigidi (HDD), unità a stato solido (SSD), unità disco ottiche, unità flash e così via.

Dispositivi di archiviazione interni

I dispositivi di archiviazione interni sono installati nel computer e generalmente non è possibile rimuoverli quando il computer è acceso. I dispositivi di archiviazione interni più comuni sono gli HDD e le SSD.

Gli HDD e le SSD utilizzano l'interfaccia SATA per trasferire le informazioni. Le SSD sono anche fisicamente simili agli HDD, rendendole compatibili con i computer preesistenti.

Gli HDD dispongono di vassoi per il disco, mentre le SSD dispongono di memoria flash. Ciò rende le SSD più veloci, più silenziose, più efficienti dal punto di vista energetico e resistenti agli urti.

Dispositivi di archiviazione rimovibili

I dispositivi di archiviazione che si possono rimuovere dal computer senza spegnere il computer sono chiamati dispositivi di archiviazione rimovibili. I dispositivi di archiviazione rimovibili comunemente usati includono:

- Dischi ottici
- Schede di memoria
- Unità flash
- Dischi rigidi esterni

Dischi e unità ottici

Il computer può supportare un DVD-RW o un'unità combinata DVD-RW e Blu-ray. I dischi ottici possono essere di sola lettura, di sola scrittura o riscrivibili.

Alcuni dei tipi comuni di unità sono:

- Scrittore Blu-ray — Legge e scrive su dischi Blu-ray Discs, DVD e CD.
- Lettore Blu-ray + DVD-RW combinato — Legge i dischi Blu-ray. Legge e scrive DVD e CD.
- DVD-RW — Legge e scrive DVD e CD.

Schede di memoria

Le schede di memoria, definite anche supporti o schede flash, utilizzano memoria flash per archiviare i dati. Esse sono riscrivibili, veloci e conservano i dati anche quando viene rimossa l'alimentazione. Esse sono comunemente utilizzate nei dispositivi come fotocamere digitali, telefoni cellulari, lettori multimediali, console per giochi e così via. Il computer può disporre di un lettore di schede multimediali per leggere e scrivere su queste schede.

Alcuni tipi comuni di schede di memoria sono:

Secure Digital (SD)/Secure Digital High Capacity (SDHC)



Secure Digital Extended Capacity (SDXC) [scheda Ultra High Speed (UHS, Velocità ultraelevata)]



Secure Digital miniSD



Multimedia Card (MMC)



MultiMedia Card plus (MMC+)



Multi Media Card (MMC) Mobile



RS MMC



Extreme Digital (xD)



Memory Stick XC (MSXC)



Compact Flash I, II/Compact Flash MD

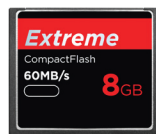

Memory Stick Duo



Memory Stick Pro Duo



Memory Stick Pro-HG Duo



Memory Stick (MS)/Memory Stick Pro (MS Pro)

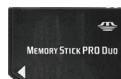

Smart Media/Smart Media XD



Modulo di memoria

Un modulo di memoria archivia i dati temporanei necessari per il computer per eseguire le operazioni. Un qualsiasi file o applicazione viene caricata nei moduli di memoria prima che sia possibile aprirla o utilizzarla. I moduli di memoria sono suddivisi in categorie in base alla loro capacità (in GB) e velocità (in MHz). Quantità di memoria più veloci e più elevate forniscono prestazioni migliori. I tipi comuni di moduli di memoria sono:

- Dual Inline Memory Module (DIMM, Modulo di memoria con linea doppia di contatti) — Utilizzato nei computer desktop.
- Small Outline Dual In-line Memory Module (SODIMM, Modulo di memoria con linea doppia di contatti e dimensioni ridotte) — Di dimensioni più piccole rispetto ai moduli DIMM. Generalmente utilizzato nei computer notebook, tuttavia può anche essere utilizzato in alcuni desktop compatti e nei computer all-in-one.



Scheda di sistema

Una scheda di sistema rappresenta la parte centrale dei computer. Tutti gli altri dispositivi si collegano alla scheda di sistema per interagire tra loro. La scheda di sistema contiene vari controller e connettori che favoriscono lo scambio dei dati tra i vari componenti del computer. Una scheda di sistema può anche avere capacità grafiche, audio e di rete integrate.

Alcuni componenti importanti di una scheda di sistema sono:

- Zoccolo del processore
- Connettori dei moduli di memoria
- Slot per schede di espansione
- CMOS per archiviare il BIOS

La figura in basso elenca i componenti principali della scheda di sistema di un desktop.

 **N.B.** La dimensione, la forma e l'ubicazione dei componenti possono variare in base al tipo di scheda di sistema e dal computer per cui è stata progettata.

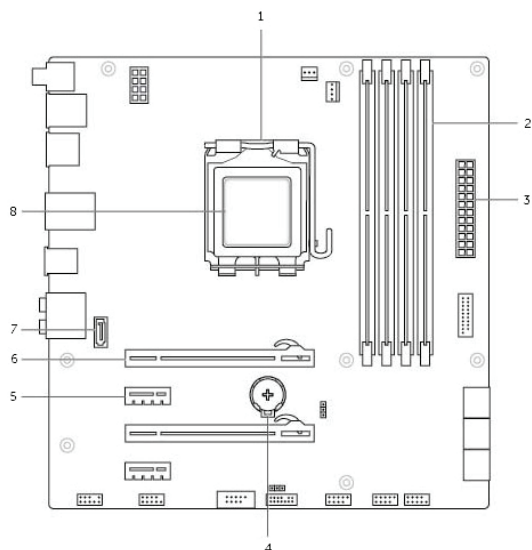

1	zoccolo del processore	2	connetttore dei moduli di memoria
3	connetttore di alimentazione	4	zoccolo della batteria
5	connetttore PCI Express x1	6	connetttore PCI-Express x16
7	connetttore eSATA	8	Processore

Chipset

Il chipset controlla i componenti sulla scheda di sistema e consente la comunicazione tra i vari componenti. Generalmente, il chipset è parte della scheda di sistema, tuttavia con alcuni processori di nuova generazione, il chipset può essere integrato nel processore.

Processore

I processori ricevono i dati e le istruzioni dalle applicazioni ed elaborano i dati nel modo richiesto dal software.

I processori sono progettati in modo specifico per i desktop, portatili, dispositivi mobili e così via. In genere il processore progettato per un tipo di dispositivo non può essere utilizzato su un altro tipo di dispositivo.

I processori progettati per i portatili e per i dispositivi mobili consumano meno energia rispetto ai processori progettati per desktop o server.

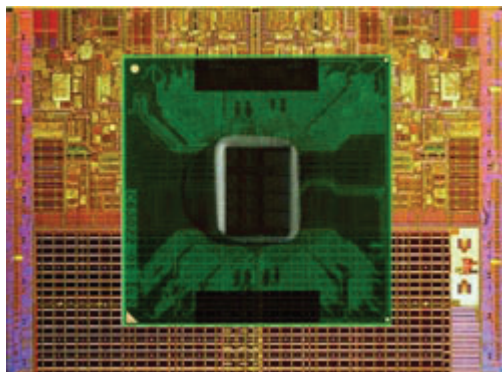

I processori sono principalmente classificati in base a:

- Numero di core di elaborazione
- Velocità o frequenza misurata in GigaHertz (GHz) o MegaHertz (MHz)
- Memoria su scheda, definita anche cache

Questi aspetti determinano anche le prestazioni del processore. Valori più elevati in genere indicano migliori prestazioni. Alcuni processori possono essere integrati sulla scheda di sistema.

Alcuni dei costruttori di processori sono Intel, AMD, Qualcomm, e così via.

Ventola del computer

La ventola del computer raffredda i componenti interni di un computer facendo fuoriuscire l'aria calda da quest'ultimo. Le ventole dei computer sono comunemente utilizzate per raffreddare i componenti che hanno un consumo di energia elevato e quindi generano quantità elevate di calore. Raffreddando i componenti, essi vengono protetti dai danni causati da malfunzionamento e surriscaldamento.

Dissipatore di calore

I dissipatori di calore vengono utilizzati per dissipare il calore generato dal processore, da alcune schede grafiche avanzate e dai chipset su scheda. I dissipatori di calore hanno generalmente una ventola montata sopra o di fianco per aumentare il flusso d'aria.

Un dissipatore di calore è costituito da alette o pale invece di un singolo blocco di metallo. Ciò contribuisce ad aumentare l'area superficiale per una dissipazione del calore aumentata. Uno strato di lubrificante termico viene applicato tra processore/scheda grafica e il dissipatore di calore per uno scambio di calore facilitato.



Lubrificante termico

Il lubrificante termico, definito anche gel termico o composto termico, viene utilizzato per creare uno strato di induzione del calore tra un processore e il dissipatore di calore. L'applicazione di un lubrificante termico tra il processore e il dissipatore di calore aumenta il trasferimento di calore dal processore al dissipatore di calore, in quanto il lubrificante termico ha una conduttività migliore rispetto all'aria.

Scheda video

Le schede video elaborano i dati grafici e inviano il prodotto video ad un dispositivo di visualizzazione come un monitor o un proiettore.

Le schede video possono essere di due tipi:

- **Integrate** — Spesso definita scheda video integrata, è integrata nella scheda di sistema. In alcuni computer, la scheda video è integrata nel processore. Le schede video integrate generalmente condividono la memoria di sistema (RAM) e possono anche utilizzare il processore per eseguire l'elaborazione dei video.

Un'Accelerated Processing Unit (APU, Unità di elaborazione accelerata) è integrata sulla stessa piastrina del processore e fornisce velocità di trasferimento dei dati superiori riducendo allo stesso tempo il consumo di energia.

- **Discrete** — Le schede video discrete vengono installate separatamente sulla scheda di sistema. Le schede video discrete hanno una memoria dedicata sulle schede e forniscono generalmente prestazioni migliori rispetto alle schede video integrate. Queste schede sono più adatte alle applicazioni che utilizzano molta grafica, videogiochi ad alta definizione e così via.

 **N.B.** Quando una scheda video discreta è installata in un computer che ha anche una scheda video integrata, la scheda video integrata viene disabilitata per impostazione predefinita. Utilizzare l'installazione del sistema per selezionare la scheda da utilizzare.

La grafica commutabile consente ai computer dotati di un chip grafico integrato a bassa potenza e scheda grafica discreta a potenza elevata di passare da una scheda all'altra in base al carico e ai requisiti.

Sintonizzatori TV

È possibile utilizzare i sintonizzatori TV per guardare la televisione al computer. I sintonizzatori TV sono disponibili per computer desktop e portatili come dispositivi interni o esterni:

Interni

- PCI-E
- PCI

Esterni

- USB
- PC Card
- ExpressCard



I sintonizzatori TV sono per la maggior parte autonomi, tuttavia alcune schede video sono dotate di sintonizzatori TV incorporati.

Per maggiori informazioni sull'uso dei sintonizzatori TV, consultare la relativa documentazione.

Altoparlanti

I portatili e i tablet sono dotati di altoparlanti incorporati per l'uscita audio. Anche i desktop dispongono di altoparlanti incorporati, tuttavia vengono utilizzati solo per riprodurre bip che indicano errori o guasti.

È possibile collegare anche altoparlanti esterni al computer o al tablet. Gli altoparlanti possono supportare un connettore audio da 3,5 mm, USB o una connessione wireless al computer.

Gli altoparlanti sono generalmente suddivisi in categorie in base al numero di canali audio supportati: 2, 2.1, 5.1, 7.1 e così via. La cifra davanti alla virgola decimale indica il numero di canali e la cifra dopo la virgola indica il subwoofer.

 **N.B.** La scheda audio e gli altoparlanti devono supportare canali 5.1/7.1 per produrre audio a 5.1/7.1 canali.



Audio 2.1

2.1 si riferisce ad un sistema con due altoparlanti (canale di destra e di sinistra) e un subwoofer.

Audio 5.1

5.1 si riferisce al numero di canali audio nella maggior parte delle configurazioni audio surround. Un sistema audio 5.1 utilizza cinque canali audio principali (anteriore sinistro, anteriore destro, centrale, surround sinistro e surround destro) e un canale audio a bassa frequenza.

Audio 7.1

7.1 si riferisce al numero di canali audio nelle configurazioni audio surround avanzate. Un sistema audio 7.1 utilizza due altoparlanti aggiuntivi (posteriore sinistro e posteriore destro) in combinazione con il sistema audio 5.1.

Webcam

Una webcam consente di acquisire video e foto, e può anche essere utilizzata per effettuare videochiamate. Lo schermo può essere dotato di una webcam integrata o è possibile collegare una webcam esterna al computer. La qualità della fotocamera è principalmente definita dal numero di pixel che è in grado di acquisire.

Per utilizzare la webcam, è necessario installare i driver e il software. Se è stata ordinata una webcam insieme al computer, i driver e il software sono generalmente installati quando si riceve il computer.

Per maggiori informazioni sull'uso della webcam, consultare [Uso della webcam](#).

ExpressCard

Le ExpressCard possono essere inserite nello slot per ExpressCard disponibile su alcuni computer. I dispositivi che sono disponibili nel formato ExpressCard comprendono le schede per sintonizzatori TV, le schede di memoria, i dispositivi di comunicazione e così via.

Quando il computer viene spedito dalla fabbrica, lo slot per ExpressCard è coperto oppure viene inserita una scheda vuota nello slot per impedire l'ingresso di polvere nel computer. È necessario rimuovere la protezione per installare una ExpressCard.



1 ExpressCard o protezione

La seguente figura mostra il confronto delle dimensioni delle ExpressCard:

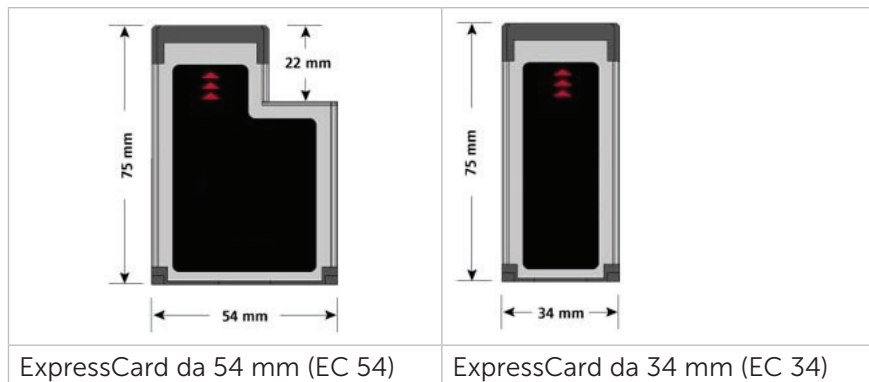

Tipi di ExpressCard

ExpressCard/34

ExpressCard/54

Caratteristiche

- Utilizzata in computer più piccoli e supporta periferiche limitate
- Può essere usata su slot EC 34 e EC 54
- Supporta un'ampia varietà di periferiche
- Consuma più energia rispetto alle schede da 34 mm
- Può essere utilizzata solo sui computer che supportano gli slot per EC 54

Rete

Una rete consente di connettere i dispositivi tra loro e a Internet. Questi dispositivi includono computer, tablet, telefoni, stampanti e altre periferiche. È possibile installare le reti usando Ethernet, Wi-Fi, WWAN, Bluetooth e così via.

Modem

I modem consentono di connettere il computer o il router a Internet. I modem possono essere analogici (dial-up) o digitali (DSL o via cavo). I modem DSL o via cavo vengono generalmente forniti da provider di servizi Internet.

- Modem dial-up — Dispositivi elettronici che convertono i segnali telefonici analogici in segnali digitali che possono essere elaborati dal computer, e segnali informatici digitali in segnali analogici che possono essere trasmessi alle linee telefoniche. I modem dial-up possono essere interni o esterni.
- Modem digitale — Usato per inviare e ricevere i dati a e da una linea telefonica digitale, come Digital Subscriber Line (DSL, Linea sottoscrittori digitale) o Integrated Services Digital Network (ISDN, Rete digitale di servizi integrati).

Router

Un router è un dispositivo che inoltra i dati tra reti di computer.

Il tipo più comune di router è costituito dai router domestici e per piccole aziende che consentono di condividere la connessione Internet tra più dispositivi contemporaneamente.

I router possono essere cablati o wireless. Un router cablato consente di collegare il computer usando un cavo Ethernet (RJ45). La maggior parte dei router domestici cablati dispone di quattro porte che consentono di collegare contemporaneamente fino a quattro computer a Internet. Un router wireless utilizza la tecnologia Wi-Fi e consente di collegare senza cavo telefoni, tablet, computer e altri dispositivi alla rete. I router wireless possono collegarsi a più dispositivi contemporaneamente. Per maggiori informazioni, consultare la documentazione del router.

Network-Interface Controller (NIC, Controller di interfaccia di rete)

I Network-Interface Controller (NIC, Controller di interfaccia di rete), definiti anche schede di rete o schede Local-Area Network (LAN, Rete locale), si collegano ad una rete usando un cavo Ethernet. I NIC possono essere interni (integrati nella scheda di sistema) o esterni (schede di espansione). La maggior parte dei nuovi computer è dotata di schede di rete integrate.

Scheda Wireless Local-Area Network (WLAN, Rete locale wireless)

Le schede WLAN utilizzano la tecnologia Wi-Fi e consentono ai dispositivi di collegarsi ad un router wireless. Il computer può disporre di una scheda WLAN interna (schede di espansione o integrata nella scheda di sistema) o esterna.

Scheda Wireless Wide Area Network (WWAN, Rete geografica wireless)

I controller Wireless Wide Area Network (WWAN) consentono la connettività wireless attraverso la tecnologia cellular tower. Questa tecnologia è principalmente disponibile sui telefoni, sui tablet e sui portatili di classe aziendale. Potrebbero essere necessari una scheda SIM e un contratto per la fornitura di servizi per la connettività WWAN.

Bluetooth

Il Bluetooth consente di collegare al computer o al tablet altri dispositivi con la modalità Bluetooth abilitata, su una breve distanza. I dispositivi Bluetooth possono includere telefoni, auricolari, tastiera, mouse, stampanti e così via. Le schede Bluetooth possono essere interne (schede di espansione o integrate nella scheda di sistema) o esterne.

I router più avanzati, come i router enterprise, collegano grandi reti aziendali o ISP fino ai router principali più potenti che indirizzano i dati ad alta velocità lungo le linee in fibra ottica della dorsale Internet.

Near-Field Communication (NFC, Comunicazione di prossimità)

La Near-Field Communication (NFC, Comunicazione di prossimità) consente di scambiare dati tra due dispositivi toccando tra loro i dispositivi o avvicinandoli l'uno all'altro. È possibile utilizzare i dispositivi compatibili con la NFC per leggere contrassegni, effettuare pagamenti, condividere file tra dispositivi compatibili e così via.

La funzione NFC è abilitata per impostazione predefinita sui portatili e tablet Dell che la supportano, quando la modalità wireless è abilitata.

 **N.B.** Per istruzioni sulle modalità di connessione di un dispositivo abilitato per NFC al computer o al tablet, consultare la documentazione del dispositivo.

 **N.B.** La condivisione di file funziona solo tra dispositivi che utilizzano Windows come sistema operativo.

Installazione del computer

La procedura di installazione varia in base al dispositivo. Per le istruzioni di installazione specifiche del computer o tablet, consultare la *Quick Start Guide* (Guida introduttiva) spedita con il computer, anche disponibile all'indirizzo **dell.com/support**.

Connessione a Internet

È possibile connettersi a Internet usando una connessione via cavo, DSL, remota o WWAN. È anche possibile installare un router cablato o wireless per condividere la connessione Internet via cavo o DSL con più dispositivi. Alcuni modem via cavo e DSL dispongono di router wireless incorporati.

 **N.B.** Prima di connettere il computer a Internet usando un modem via cavo o DSL, accertarsi di configurare modem e router a banda larga. Per informazioni sulla configurazione di modem e router, contattare il proprio provider di servizi Internet.



Connessione a Internet usando la LAN

1. Collegare il cavo Ethernet al modem o router, e al computer.
2. Controllare le spie di attività del modem o router, e del computer.
 **N.B.** Alcuni computer potrebbero non disporre di spie di attività.
3. Aprire il browser Web per verificare la connessione Internet.



Connessione a Internet usando la WLAN

 **N.B.** Accertarsi che la modalità Wi-Fi sia abilitata nel computer. Per maggiori informazioni sull'abilitazione della modalità wireless nel computer, consultare la *Quick Start Guide* (Guida introduttiva) spedita con il computer o disponibile all'indirizzo **dell.com/support**.

Windows 8/Windows RT

1. Accertarsi che la modalità wireless sia abilitata nel computer o tablet.
2. Selezionare **Impostazioni** nella barra laterale Accessi.
3. Selezionare .
4. Fare clic sulla rete a cui si desidera connettersi.
5. Immettere la chiave di rete, se richiesta.
 **N.B.** La chiave di rete potrebbe essere stata configurata durante la configurazione del router oppure quest'ultimo potrebbe averne una predefinita. Per dettagli, contattare il costruttore del router.
6. Attivare/Disattivare la condivisione dei file (opzionale).

Windows 7

1. Accertarsi che la modalità wireless sia abilitata nel computer o tablet.
2. Nell'area di notifica, selezionare .
3. Fare clic sulla rete a cui si desidera connettersi.
4. Immettere la chiave di rete, se richiesta.
 -  **N.B.** La chiave di rete potrebbe essere stata configurata durante la configurazione del router oppure quest'ultimo potrebbe averne una predefinita. Per dettagli, contattare il costruttore del router.
5. Attivare/Disattivare la condivisione dei file (opzionale).

Connessione a Internet usando la WWAN

La connessione WWAN non richiede un modem o un router per consentire al portatile o tablet di connettersi a Internet. La scheda WWAN nel computer si connette direttamente alla rete del provider di servizi, come il telefono cellulare.

Se si è acquistato un tablet con un contratto di servizio di rete, Internet potrebbe essere già attivato. Per assistenza sulla configurazione di Internet nel tablet, contattare il provider di rete.

Windows 8/Windows RT

1. Accertarsi che la modalità wireless sia abilitata nel computer o tablet.
2. Selezionare **Impostazioni** nella barra laterale Accessi.
3. Selezionare .
4. Fare clic sulla rete a cui si desidera connettersi.

Windows 7



1. Fare clic su **Start** , digitare `Mobile Broadband Utility` nella casella di ricerca e premere <Invio>.
2. Nella finestra Utility banda larga mobile, fare clic su **Connetti**.

Impostazione dell'audio

I portatili e tablet Dell dispongono di altoparlanti incorporati che supportano l'audio a 2 canali. Per usare gli altoparlanti incorporati, riprodurre il supporto e impostare il volume al livello desiderato.

I computer e tablet Dell supportano anche una porta audio da 3,5 mm per consentire il collegamento di altoparlanti esterni. Se si sta configurando l'audio a 2 canali, collegare gli altoparlanti alla porta della cuffia da 3,5 mm o alla porta audio.

I desktop Dell possono supportare l'audio 5.1/7.1. Se si sta configurando l'audio 5.1/7.1, è necessario collegare gli altoparlanti alle porte appropriate per la migliore resa audio.

-  **N.B.** Per maggiori informazioni sulle porte disponibili sul computer o tablet, consultare le *Specifications* (Specifiche) all'indirizzo **dell.com/support**.
-  **N.B.** Per risultati ottimali, collocare gli altoparlanti come specificato nei documenti spediti con essi.
-  **N.B.** Nei computer dotati di una scheda audio discreta, collegare gli altoparlanti ai connettori sulla scheda.

Configurazione dell'audio 5.1/7.1

Configurare il computer per fornire un'uscita audio multicanale.

Windows 7

1. Fare clic su **Start** , digitare **Sound** nella casella di ricerca e premere <Invio>. Nei risultati che vengono visualizzati, fare clic su **Audio**. In alternativa, fare clic su **Start**  → **Pannello di controllo** → **Hardware e suoni** → **Audio**.
2. Selezionare **Altoparlanti** e fare clic su **Configura**. Viene visualizzata la finestra **Configurazione altoparlanti**.
3. Selezionare la configurazione di un altoparlante sotto **Canali audio**: e fare clic su **Esegui test**. Si dovrebbe udire un segnale da ciascun altoparlante.
4. Fare clic su **Avanti**.
5. Seguire le istruzioni visualizzate.

Collegamento di altoparlanti 5.1

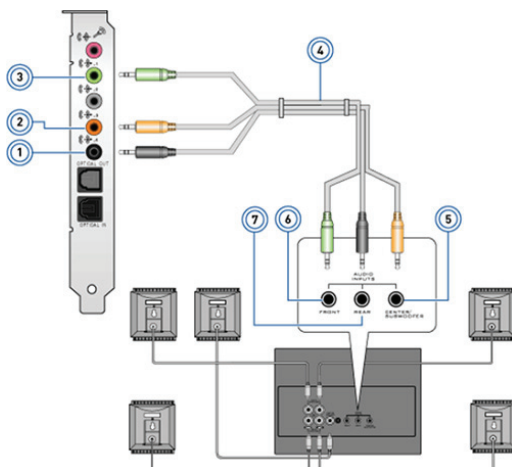

- | | | | |
|---|--|---|---|
| 1 | Connettore audio posteriore sul computer | 5 | Uscita surround centrale/ LFE sull'altoparlante |
| 2 | Uscita surround centrale/ LFE sul computer | 6 | Connettore audio anteriore sull'altoparlante |
| 3 | Connettore audio anteriore sul computer | 7 | Connettore audio posteriore sull'altoparlante |
| 4 | Cavo audio a 5.1 canali | | |

Collegamento di altoparlanti 7.1

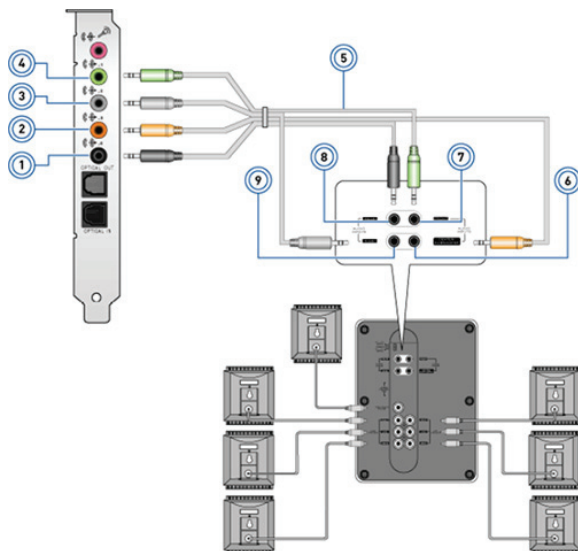

- | | | | |
|---|--|---|---|
| 1 | Connettore audio posteriore sul computer | 6 | Uscita surround centrale/ LFE sull'altoparlante |
| 2 | Uscita surround centrale/ LFE sul computer | 7 | Connettore audio anteriore sull'altoparlante |
| 3 | Connettore audio laterale sul computer | 8 | Connettore audio posteriore sull'altoparlante |
| 4 | Connettore audio anteriore sul computer | 9 | Connettore audio laterale sull'altoparlante |
| 5 | Cavo audio a 7.1 canali | | |

Impostazione della stampante

È possibile collegare una stampante al computer usando la porta USB. Alcune stampanti possono anche supportare la connessione Wi-Fi e Bluetooth.

 **N.B.** Le funzionalità supportate dalla stampante e la procedura di installazione possono variare a seconda del modello di stampante. Per maggiori informazioni, consultare la documentazione della stampante.

Se si sta installando una stampante cablata, collegarla al computer usando il cavo USB prima di seguire la seguente procedura. Se si sta installando una stampante wireless, seguire le istruzioni nella documentazione della stampante.

Windows 8

1. Accedere all'accesso alla **Ricerca**.
2. Fare clic su **Impostazioni** e digitare `Devices` nella casella di ricerca.
3. Fare clic su **Dispositivi** e seguire le istruzioni visualizzate.

 **N.B.** Se la stampante è stata installata, viene visualizzata nell'elenco sul lato destro. Se la stampante non è presente in tale elenco, fare clic su **Aggiungi un dispositivo** nella parte superiore dell'elenco di dispositivi. Selezionare la stampante dall'elenco per installarla. Per maggiori informazioni sull'installazione della stampante, consultare la relativa documentazione.

Windows 7

1. Fare clic su **Start**  → **Dispositivi e stampanti**.
2. Fare clic su **Aggiungi stampante**. Viene visualizzata l'**Installazione guidata stampante**.
3. Seguire le istruzioni nell'**Installazione guidata stampante**.

 **N.B.** Durante l'aggiunta della stampante, è possibile che venga richiesto di installarne il driver. Usare il supporto del driver della stampante oppure scaricare i driver dal sito Web del costruttore della stampante. Per maggiori informazioni sull'installazione della stampante, consultare la relativa documentazione.

Impostazione della webcam

Webcam integrata

La webcam integrata è presente sullo schermo del portatile o su uno schermo esterno. Se si ordina la webcam assieme al computer, i driver e il software vengono già installati nel computer. Usare i supporti spediti assieme al computer solo per reinstallarli. Per maggiori informazioni sull'uso della webcam, consultare [Uso della webcam](#).

Webcam esterna

Usare i supporti spediti assieme alla webcam per installare i driver e altro software richiesto per usare tutte le funzioni della webcam. Per maggiori informazioni, consultare la documentazione spedita assieme alla webcam.

Impostazione di Bluetooth

Se il computer o tablet è spedito con una scheda Bluetooth, questa è già installata e configurata. Per abilitare Bluetooth in un portatile Dell, attivare la modalità wireless.



Per associare un dispositivo al computer o tablet, consultare la documentazione del dispositivo.

 **N.B.** Per sapere se il computer o tablet dispone di una scheda interna Bluetooth, consultare le *Specifications* (Specifiche) del computer o tablet all'indirizzo **dell.com/support**.

Uso del computer

Carica della batteria

Collegare l'alimentatore al computer o al tablet per caricare la batteria. La batteria si ricarica mentre il computer o il tablet è in uso o spento. La circuiteria interna della batteria ne impedisce il sovraccarico.

-  **N.B.** Se la batteria diventa troppo calda a causa di un ambiente caldo, potrebbe non caricarsi quando si collega l'alimentatore. Lasciar raffreddare la batteria affinché riprenda la carica.
-  **N.B.** Per la procedura sul miglioramento della durata della batteria del computer, consultare [Miglioramento della durata della batteria](#).

Uso della tastiera

Premere i tasti sulla tastiera fisica o toccare i caratteri sulla tastiera visualizzata per digitare il testo e per eseguire altre funzioni.

Tasti di scelta rapida

Alcuni tasti sulla tastiera del portatile, e alcune tastiere esterne, possono eseguire due o più funzioni quando premuti insieme ad altri tasti speciali come <Fn>. Alcuni computer consentono di selezionare il comportamento predefinito del tasto usando l'Installazione del sistema oppure usando i tasti di scelta rapida.

<Ctrl><Shift><Esc>

Aprire la finestra **Gestione attività**.

<Fn><F8>

Attiva/Disattiva dispositivi di visualizzazione — Solo schermo principale, duplica, estende su entrambi gli schermi o solo sul secondo schermo. Evidenziare l'icona desiderata per cambiare l'opzione dello schermo.

<Fn> e tasto freccia SU

Aumenta la luminosità su uno schermo integrato.

<Fn> e tasto freccia GIÙ

Diminuisce la luminosità solo sullo schermo integrato (non su uno schermo esterno).

<Fn><Esc>	Attiva una modalità di risparmio di energia. È possibile riprogrammare questo tasto di scelta rapida per attivare una diversa modalità di gestione del risparmio di energia utilizzando la scheda Avanzate nella finestra Proprietà - Opzioni risparmio energia .
<F2>	Rinomina l'elemento selezionato.
<F3>	Trova un file o una cartella.
<F4>	Visualizza la barra degli indirizzi a discesa in Esplora risorse.
<F5>	Aggiorna la finestra attiva.
<F6>	Passa attraverso gli elementi della schermata in una finestra o sul desktop.
<F10>	Attiva la barra dei menu nel programma attivo.
<Ctrl><c>	Copia l'elemento selezionato.
<Ctrl><x>	Taglia l'elemento selezionato.
<Ctrl><v>	Incolla l'elemento selezionato.
<Ctrl><z>	Annulla un'azione.
<Ctrl><a>	Seleziona tutti gli elementi in un documento o in una finestra.
<Ctrl><F4>	Chiude la finestra attiva (nei programmi che consentono di avere più documenti aperti contemporaneamente).
<Ctrl><Alt><Tab>	Utilizza i tasti di direzione per passare tra gli elementi aperti.
<Alt><Tab>	Passa tra le applicazioni aperte.
<Alt><Esc>	Passa per elementi nell'ordine in cui sono stati aperti.
<Canc>	Elimina un articolo selezionato e lo sposta nel Cestino.

<MAIUSC><Canc>	Elimina l'articolo selezionato senza spostarlo nel Cestino. ATTENZIONE: Non è possibile ripristinare i file eliminati con questo metodo dal Cestino.
<Ctrl>e tasto freccia DESTRA	Sposta il cursore all'inizio della parola successiva.
<Ctrl> e tasto freccia SINISTRA	Sposta il cursore all'inizio della parola precedente.
<Ctrl> e tasto freccia GIÙ	Sposta il cursore all'inizio del paragrafo successivo.
<Ctrl> e tasto freccia SU	Sposta il cursore all'inizio del paragrafo precedente.
<Ctrl><MAIUSC> con un tasto di direzione	Seleziona un blocco di testo.
<MAIUSC> con un qualsiasi tasto di direzione	Seleziona più di un elemento in una finestra o sul desktop, o seleziona il testo in un documento.
Tasto Windows e <m>	Riduce a icona tutte le finestre aperte.
Tasto Windows e <MAIUSC><m>	Ripristina tutte le finestre ridotte a icona, Questa combinazione di tasti funziona come un interruttore per ripristinare le finestre ridotte a icona seguendo l'uso della combinazione tasto Windows e <m>.
Tasto Windows e <e>	Avvia Esplora risorse.
Tasto Windows e <r>	Apri la finestra di dialogo Esegui .
Tasto Windows e <f>	Apri la finestra di dialogo Risultati ricerca .
Tasto Windows e <Ctrl><f>	Apri la finestra di dialogo Risultati ricerca - Computer (se il computer è collegato alla rete).
Tasto Windows e <Sospendi>	Apri la finestra di dialogo Proprietà sistema .

Tasti di scelta rapida — Windows 8/Windows RT

La tabella fornisce alcuni tasti di scelta rapida specifici per Windows 8 e Windows RT. Questi tasti di scelta rapida sono tasti di scelta rapida già presenti nelle versioni precedenti di Windows.

Tasto Windows e iniziare a digitare	Cerca il computer.
<Ctrl><+>	Esegue l'ingrandimento di molti elementi visualizzati come le applicazioni aggiunte alla schermata Start.
<Ctrl><->	Esegue lo zoom indietro di molti elementi visualizzati come le applicazioni aggiunte alla schermata Start.
Tasto Windows e <c>	Apri la barra laterale Accessi.
Tasto Windows e <f>	Apri l'accesso alla ricerca per cercare i file nel computer.
Tasto Windows e <h>	Apri l'accesso alla ricerca
Tasto Windows e <i>	Apri l'accesso alle impostazioni.
Tasto Windows e <j>	Passa dall'applicazione principale all'applicazione affianco.
Tasto Windows e <k>	Apri l'accesso ai dispositivi.
Tasto Windows e <o>	Blocca l'orientamento dello schermo (verticale o orizzontale).
Tasto Windows e <q>	Apri l'accesso alla ricerca per cercare le applicazioni nel computer.
Tasto Windows e <w>	Apri l'accesso alla ricerca per cercare i comandi delle impostazioni del computer.
Tasto Windows e <z>	Visualizza l'opzione disponibile nell'applicazione.
Tasto Windows e barra spaziatrice	Passa dalla lingua di input al layout di tastiera.
Tasto Windows <Ctrl>, e barra spaziatrice	Passa da una lingua di input precedentemente selezionata al layout di tastiera.

Tasto Windows e <Tab>	Scorre tra le applicazioni aperte (eccetto le applicazioni del desktop).
Tasto Windows, <Ctrl>, e <Tab>	Scorre tra le applicazioni aperte (eccetto le applicazioni del desktop) e le aggiunge man mano che si ripetono.
Tasto Windows, <Shift>, e <Tab>	Scorre tra le applicazioni aperte (eccetto le applicazioni del desktop) nell'ordine inverso.
Tasto Windows <Shift>, e <.>	Aggiunge un'applicazione a sinistra.
Tasto Windows e <.>	Aggiunge un'applicazione a destra.

 **N.B.** Per tasti di scelta rapida speciali disponibili sul computer, consultare la *Guida introduttiva* spedita insieme al computer o all'indirizzo dell.com/support.

Personalizzazione della tastiera

È possibile personalizzare la tastiera nel modo seguente:

- Modificare l'ora prima che i caratteri della tastiera si ripetano quando si tiene premuto un tasto
- Modificare la velocità a cui i caratteri della tastiera si ripetono
- Modificare la velocità di lampeggiamento del cursore
- Personalizzare le sequenze di tasti per le lingue di input

Per personalizzare la tastiera:

Windows 8

1. Fare clic con il pulsante destro del mouse in qualunque posto nella schermata **Start**.
2. Viene visualizzata l'icona **Tutte le app** nell'angolo inferiore destro della schermata.
3. In **Sistema Windows**, fare clic su **Pannello di controllo**.
4. Se il **Pannello di controllo** viene visualizzato per **Categoria**, fare clic sul menu a discesa **Visualizza per:** e selezionare **Icone piccole** o **Icone grandi**.
5. Fare clic su **Tastiera**.
6. Regolare le impostazioni della tastiera che si desidera modificare e fare clic su **OK** per salvare le impostazioni e chiudere la finestra.

Windows 7

1. Fare clic su **Start**  → **Pannello di controllo**.
2. Se il **Pannello di controllo** viene visualizzato per **Categoria**, fare clic sul menu a discesa **Visualizza per:** e selezionare **Icone piccole** o **Icone grandi**.
3. Fare clic su **Tastiera**.
4. Regolare le impostazioni della tastiera che si desidera modificare e fare clic su **OK** per salvare le impostazioni e chiudere la finestra.

Modifica della lingua di input

Windows 8

1. Fare clic con il pulsante destro del mouse in qualunque posto nella schermata **Start**.
2. Viene visualizzata l'icona **Tutte le app** nell'angolo inferiore destro della schermata.
3. In **Sistema Windows**, fare clic su **Pannello di controllo**.
4. Fare clic su **Orologio e opzioni internazionali**.
5. In **Lingua**, fare clic su **Cambia metodi di input**.
6. In **Metodo di input**, fare clic su **Aggiungi metodo di input**.
7. Fare clic sulla lingua che si desidera aggiungere, quindi fare clic su **Aggiungi**.

Windows 7

1. Fare clic su **Start**  → **Pannello di controllo**.
2. Se il **Pannello di controllo** viene visualizzato per **Categoria**, fare clic sul menu a discesa **Visualizza per:** e selezionare **Icone piccole** o **Icone grandi**.
3. Fare clic su **Paese e Lingua**.
4. In **Tastiere e lingue**, fare clic su **Modifica tastiera...**
5. In **Generale**, fare clic su **Aggiungi...**
6. Fare clic sulla lingua che si desidera aggiungere, quindi fare clic su **OK**.

Uso del tastierino numerico di un portatile

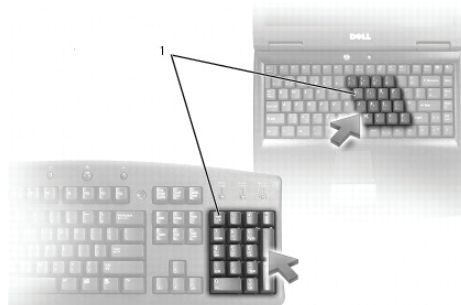

1 Tastierino numerico

Il portatile potrebbe avere un tastierino numerico integrato nella tastiera. Il tastierino corrisponde ad una tastiera estesa.

- Per digitare un numero o un simbolo, tenere premuto <Fn> e premere il tasto desiderato.
- Per abilitare il tastierino numerico, premere <Bloc Num>.  L'indicatore indica che il tastierino è attivo.
- Per disabilitare il tastierino numerico, premere nuovamente <Bloc Num>.

 **N.B.** Alcuni portatili possono avere un tastierino numerico dedicato.

Uso del touchpad

Utilizzare il touchpad per spostare il cursore o selezionare oggetti visualizzati.

- Per spostare il cursore, scorrere delicatamente il dito sul touchpad.
- Per fare clic con il pulsante destro o per selezionare un oggetto, premere il pulsante destro del touchpad o toccare una volta sul touchpad.
- Per fare clic con il pulsante sinistro su un oggetto, toccare una volta il pulsante sinistro del touchpad.
- Per fare doppio clic su un oggetto, premere il pulsante destro del touchpad due volte o toccare due volte sul touchpad.
- Per selezionare e spostare (o trascinare) un oggetto, posizionare il cursore sull'oggetto e toccare due volte rapidamente sul touchpad senza rimuovere il dito dal touchpad dopo il secondo tocco, quindi spostare l'oggetto selezionato facendo scorrere il dito sulla superficie.

Movimenti del touchpad

 **N.B.** Alcuni movimenti del touchpad potrebbero essere non supportati dal computer.

 **N.B.** È possibile modificare le impostazioni dei movimenti del touchpad facendo doppio clic sull'icona del touchpad nell'area di notifica.

Il computer può supportare movimenti di **Scorrimento**, **Zoom**, **Rotazione**, **Gesto rapido** e **Avvio veloce**.

Scorrimento

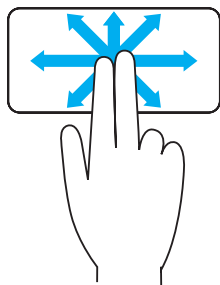

Panoramica — Consente di spostare lo stato attivo sull'oggetto selezionato quando l'intero oggetto non è visibile.

Spostare due dita nella direzione desiderata per scorrere la panoramica dell'oggetto selezionato.

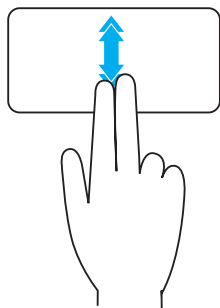

Scorrimento automatico verticale — Consente di scorrere verso l'alto o verso il basso nella finestra attiva.

Spostare due dita verso l'alto o il basso velocemente per attivare lo scorrimento automatico.

Toccare sul touchpad per interrompere lo scorrimento automatico.

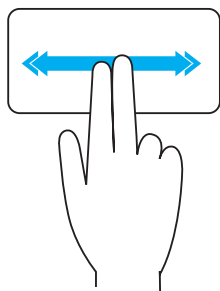

Scorrimento automatico orizzontale — Consente di scorrere a sinistra o a destra nella finestra attiva.

Spostare due dita a sinistra o a destra velocemente per iniziare lo scorrimento automatico orizzontale.

Toccare sul touchpad per interrompere lo scorrimento automatico.

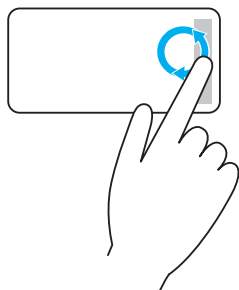

Scorrimento circolare su/giù— Consente di scorrere verso l'alto/il basso.

Nell'area di scorrimento verticale, al bordo destro del touchpad, spostare il dito in senso orario per scorrere verso l'alto e in senso antiorario per scorrere verso il basso.

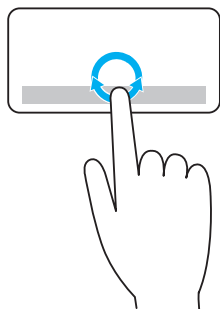

Scorrimento circolare a sinistra/destra — Consente di scorrere a sinistra/destra.

Nell'area di scorrimento orizzontale al bordo inferiore del touchpad, spostare il dito in senso orario per scorrere a destra e in senso antiorario per scorrere a sinistra.

Zoom

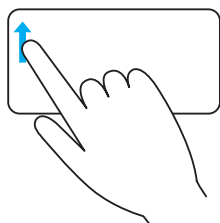

Zoom con un dito — Consente di eseguire lo zoom in avanti o indietro muovendo un solo dito nell'area di ingrandimento (sul bordo sinistro del touchpad).

Spostare un dito sopra nell'area dello zoom per eseguire lo zoom in avanti.

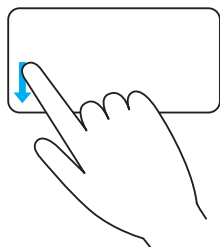

Spostare un dito verso il basso nell'area dello zoom per eseguire lo zoom indietro.

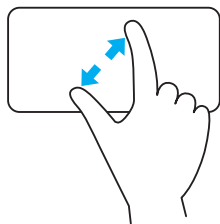

Zoom con due dita— Consente di eseguire lo zoom in avanti o indietro usando due dita.

Posizionare due dita sul touchpad quindi distanziarle per eseguire lo zoom in avanti.

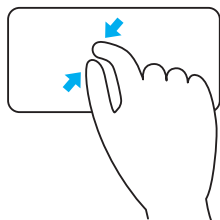

Posizionare le due dita sul touchpad quindi avvicinarle per eseguire lo zoom indietro.

Rotazione

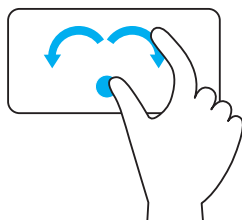

Torsione — Consente di ruotare il contenuto attivo con incrementi di 90 gradi utilizzando due dita.

Mantenendo il pollice in posizione, spostare il dito indice in direzione arcuata a destra o a sinistra per ruotare l'elemento selezionato in senso orario o antiorario.

Gesto rapido

Consente di spostare un contenuto rapidamente avanti e indietro.

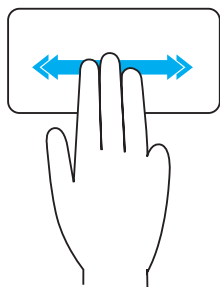

Spostare le tre dita rapidamente a destra o a sinistra per scorrere il contenuto indietro o in avanti.

Avvio veloce

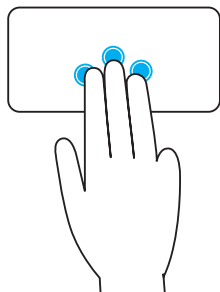

Consente di aprire le applicazioni preferite.



Toccare con le tre dita sul touchpad per avviare l'applicazione preconfigurata.

N.B. Utilizzare la configurazione del touchpad per scegliere l'applicazione da avviare.

Uso del touchscreen

-  **N.B.** Evitare l'uso del touchscreen in ambienti polverosi, molto caldi o umidi.
-  **N.B.** Una variazione improvvisa della temperatura potrebbe causare la condensazione sulla superficie interna dello schermo. Ciò non influenza il normale utilizzo e scompare quando il computer rimane acceso per almeno 48 ore.

Se il computer o il tablet è dotato di uno schermo touchscreen, è possibile toccare lo schermo per interagire con gli elementi invece di usare un mouse o una tastiera.

Alcune delle funzionalità di base che è possibile eseguire usando un touchscreen sono apertura di file, cartelle e applicazioni, zoom in avanti, zoom indietro, scorrimento, rotazione di immagini e così via.

È possibile eseguire le attività che si eseguono normalmente usando un mouse, come aprire file, cartelle e applicazioni, scorrimento usando la barra di scorrimento, chiudere e ridurre a icona le finestre usando i pulsanti nella finestra e così via.

È possibile utilizzare anche la tastiera visualizzata usando il touchscreen.

Movimenti del touchscreen

I movimenti del touchscreen migliorano l'utilizzo di un touchscreen consentendo operazioni come zoom, scorrimento, rotazione e così via, scorrendo o con gesto rapido del dito sullo schermo.

-  **N.B.** Alcuni di questi movimenti sono specifici di un'applicazione e potrebbero non funzionare in altre applicazioni.

Zoom

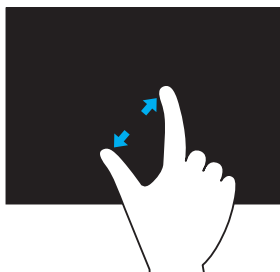

Posizionare le due dita sul touchscreen quindi allontanarle per eseguire lo zoom in avanti.

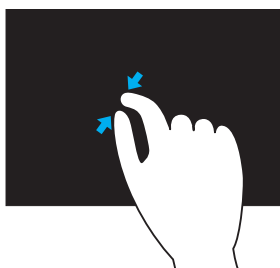

Posizionare le due dita sul touchscreen quindi avvicinarle per eseguire lo zoom indietro.

Attesa

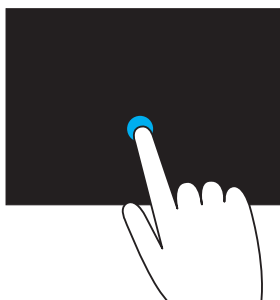

Toccare e tenere premuto l'elemento visualizzato per aprire il menu di scelta rapida.

Gesto rapido

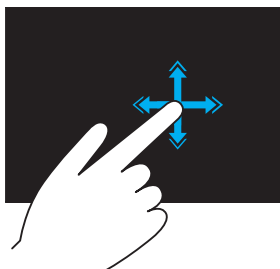

Spostare rapidamente un dito nella direzione desiderata per scorrere il contenuto nella finestra attiva, come le pagine in un libro.

Il gesto rapido funziona anche verticalmente quando si naviga nel contenuto, come immagini o brani in un elenco di riproduzione.

Rotazione



Ruota in senso orario — Mantenendo un dito o il pollice in posizione, spostare l'altro dito in una direzione arcuata a destra

Ruota in senso antiorario — Mantenendo un dito o il pollice in posizione, spostare l'altro dito in una direzione arcuata a sinistra

È anche possibile ruotare il contenuto attivo spostando entrambe le dita con un movimento circolare.

Scorrimento

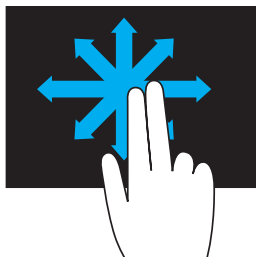

Panoramica— Consente di spostare lo stato attivo sull'oggetto selezionato quando l'intero oggetto non è visibile.

Spostare due dita nella direzione desiderata per scorrere la panoramica dell'oggetto selezionato.

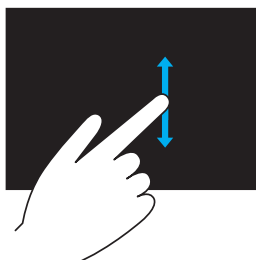

Scorrimento verticale — Consente di scorrere verso l'alto o verso il basso nella finestra attiva.

Spostare un dito verso l'alto o il basso per attivare lo scorrimento verticale.

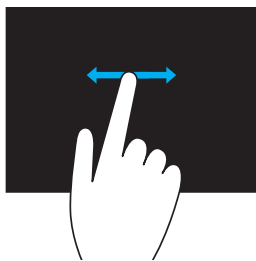

Scorrimento orizzontale — Consente di scorrere verso destra o verso sinistra nella finestra attiva.



Spostare un dito verso destra o verso sinistra per attivare lo scorrimento orizzontale.

Uso di Bluetooth

È possibile connettere (associare) dispositivi Bluetooth come mouse, tastiera, auricolari, telefoni, TV e così via. Per dettagli sull'associazione del dispositivo con il computer, consultare la documentazione del dispositivo.

 **N.B.** Accertarsi che siano installati i driver del Bluetooth nel computer.

Associazione di un dispositivo Bluetooth al computer

1. Abilitare il Bluetooth nel computer o nel tablet e il dispositivo che si desidera associare.
In un portatile Dell, attivare la modalità wireless per abilitare il Bluetooth. Per informazioni sull'accensione del Bluetooth nel dispositivo, consultare la documentazione del dispositivo.
2. Fare clic con il pulsante destro del mouse sull'icona del Bluetooth nell'area di notifica della barra delle applicazioni e fare clic su **Aggiungi un dispositivo**.
 **N.B.** Se non è possibile individuare l'icona del Bluetooth, fare clic sulla freccia accanto all'area di notifica.
3. Nella finestra **Aggiungi un dispositivo** selezionare il dispositivo e fare clic su **Avanti**.
 **N.B.** Se il dispositivo non è presente nell'elenco, accertarsi che il dispositivo sia individuabile.
4. Seguire le istruzioni visualizzate per completare il processo di associazione.
 **N.B.** È possibile visualizzare un passcode nel computer e nel dispositivo.
5. Un messaggio di conferma dell'associazione viene visualizzato una volta completata l'associazione.

Uso della webcam

Se il computer o lo schermo è dotato di una webcam integrata, i driver sono installati e configurati in fabbrica. La webcam si attiva automaticamente quando si avvia un'applicazione per le videochiamate o per l'acquisizione video.

È possibile utilizzare anche Dell Webcam Central (solo in Windows 7) per acquisire immagini fisse e video utilizzando la webcam.

Acquisizione di un'immagine fissa

1. Aprire Dell Webcam Central.
2. Fare clic sulla scheda **Snap Photos** (Scatta foto).
3. Fare clic sull'icona della fotocamera  per acquisire l'immagine fissa.

 **N.B.** Per configurare le opzioni quali dimensione dell'immagine, autoscatto, acquisizione continua di immagini, formato immagine, e così via, fare clic sulla freccia dell'elenco a discesa accanto all'icona della fotocamera.

Registrazione di un video

1. Aprire Dell Webcam Central.
2. Fare clic sulla scheda **Record Videos** (Registra video).
3. Fare clic sull'icona di registrazione  per iniziare la registrazione di un video.
4. Una volta completata la registrazione di un video, fare nuovamente clic sull'icona di registrazione per interrompere la registrazione.

 **N.B.** Per configurare le opzioni quali dimensione del video, autoscatto, registrazione a intervalli di tempo, qualità video e così via, fare clic sulla freccia dell'elenco a discesa accanto all'icona di registrazione.

Selezione di fotocamera e microfono

Se il computer dispone di più webcam o microfoni (integrati o esterni), è possibile selezionare la webcam e il microfono che si desidera utilizzare con Dell Webcam Central.

1. Aprire Dell Webcam Central.
2. Fare clic sulla freccia dell'elenco a discesa accanto all'icona della fotocamera nell'angolo inferiore sinistro della finestra.
3. Fare clic sulla fotocamera che si desidera utilizzare.
4. Fare clic sulla scheda **Record Videos** (Registra video).
5. Fare clic sulla freccia dell'elenco a discesa accanto all'icona del microfono  sotto l'area dell'anteprima.
6. Fare clic sul microfono che si desidera utilizzare.

Porte e connettori

Audio

I connettori audio consentono di collegare altoparlanti, cuffie, microfoni, sistemi audio, amplificatori o uscita audio dei TV.

 **N.B.** Il computer potrebbe non supportare tutte le porte audio. Per informazioni sulle porte disponibili nel computer, consultare la *Quick Start Guide* (Guida introduttiva) spedita con il computer o le *Specifications* (Specifiche) all'indirizzo **dell.com/support**.

Tipi di porte audio



Porta delle cuffie — Per collegare cuffie, altoparlante alimentato o sistema audio.



Porta del microfono — Per collegare un microfono esterno o ingresso audio.



Porta della linea in ingresso — Per collegare un dispositivo di registrazione/riproduzione come un mangianastri, lettore CD o VCR.



Porta della linea in uscita — Per collegare cuffie o altoparlanti che dispongono di un amplificatore integrato.



Porta di uscita surround posteriore — Per collegare altoparlanti multicanale.



Uscita surround centrale/LFE — Per collegare un singolo subwoofer.

N.B. Il canale audio Low Frequency Effects (LFE, Effetti a bassa frequenza), che si trova negli schemi audio surround digitali, trasmette solo informazioni sulla frequenza (80 Hz e inferiore). Il canale LFE utilizza un subwoofer per fornire un'estensione estrema dei bassi. I sistemi che non utilizzano i subwoofer possono shuntare le informazioni sull'LFE agli altoparlanti principali nella configurazione dell'audio surround.



Porta dell'audio surround laterale — Per collegare gli altoparlanti sinistro/destro.



Porta S/PDIF RCA — Trasmette audio digitale senza la necessità di una conversione audio analogica.



Porta S/PDIF ottica — Trasmette audio digitale, usando segnali ottici, senza la necessità di una conversione audio analogica.

USB

Universal Serial Bus (USB, Bus seriale universale) consente di collegare le periferiche ad un computer o un tablet. Tali periferiche includono mouse, tastiera, stampante, unità esterne, fotocamere, cellulari e così via.

La porta USB può essere usata per trasferire i dati tra il computer e il dispositivo, e anche per caricare i dispositivi supportati. Per maggiori informazioni, consultare la documentazione del proprio dispositivo.

Alcuni computer dispongono anche di porte USB con la funzione PowerShare integrata che consente di caricare i dispositivi USB anche quando il computer è spento.

L'USB supporta anche il Plug-and-Play e la sostituzione a caldo.

Plug-and-Play — Consente al computer di riconoscere e configurare un dispositivo automaticamente.

Sostituzione a caldo — Consente di rimuovere e collegare dispositivi USB senza riavviare il sistema.

Porte USB

USB standard — La porta USB standard è presente nella maggior parte dei portatili e desktop. La maggior parte dei dispositivi USB si collega al computer usando questa porta.

Mini-USB — La porta mini-USB viene usata per piccoli dispositivi elettronici come fotocamere, unità di archiviazione esterne, tablet e così via.

Micro-USB — La porta micro-USB è più piccola della porta mini-USB e viene usata per cellulari, tablet, cuffie wireless e altri piccoli dispositivi elettronici.

Standard USB

USB 3.0 — Definito anche come SuperSpeed USB. Questa porta supporta una velocità di trasmissione dei dati fino a 4,8 Gbps ed è compatibile con le versioni precedenti di altri standard USB.

USB 2.0 — Definito Hi-Speed USB, fornisce una larghezza di banda aggiuntiva per applicazioni multimediali e di archiviazione. L'USB 2.0 supporta una velocità di trasmissione dei dati fino a 480 Mbps.

USB 1.x — Standard USB precedente che supporta velocità di trasmissione dei dati fino a 11 Mbps.

USB PowerShare — La funzione USB PowerShare consente di caricare i dispositivi USB quando il computer è spento o è in stato di sospensione. L'icona  indica che la porta USB supporta la funzione PowerShare.

 **N.B.** Alcuni dispositivi USB potrebbero non caricarsi quando il computer è spento o in stato di sospensione. In tal caso, accendere il computer per caricare il dispositivo.

 **N.B.** Se si spegne il computer durante la carica di dispositivo USB, questa viene interrotta. Per proseguirla, scollegare il dispositivo e ricollegarlo nuovamente.

 **N.B.** Nei portatili, la funzione PowerShare interrompe la carica del dispositivo quando il livello di carica della batteria del portatile raggiunge il 10%. È possibile configurare questo limite usando l'installazione del sistema.

Porta di debug — La porta di debug consente all'utente di usare temporaneamente le porte USB 3.0 in modalità USB 2.0, a scopi di risoluzione dei problemi, e anche durante la reinstallazione del sistema operativo usando un'unità ottica o un'unità flash USB.

eSATA

L'eSATA consente di collegare al computer dispositivi di archiviazione esterni, come dischi rigidi e unità ottiche. Fornisce la stessa larghezza di banda delle porte SATA interne.

Il computer potrebbe disporre di una porta eSATA autonoma o di una porta combinata eSATA/USB.

IEEE 1394

L'interfaccia IEEE 1394 è lo standard di un'interfaccia bus seriale e consente un'interazione isocrona dei dati (in tempo reale), semplice, economica, a larghezza di banda elevata tra computer, periferiche e prodotti elettronici di consumo come videocamere, VCR, stampanti, TV e fotocamere digitali. Con prodotti e sistemi compatibili con IEEE 1394, è possibile trasferire video o immagini fisse senza perdita di qualità.

Caratteristiche principali

- Digitale – Fornisce una migliore qualità del segnale e non richiede la conversione digitale-analogico-digitale.
- Connettività – Usa un cavo seriale sottile che, tramite l'utilizzo di ripetitori, può essere esteso fino a 100 metri o più con cavi CAT5, in fibra ottica o coassiali.
- Facile da usare – Elimina la necessità di driver speciali o di effettuare configurazioni complicate.
- Collegabile "hot" – Consente ai dispositivi di essere aggiunti e rimossi mentre il dispositivo e il computer sono accesi.
- Flessibile – Consente di collegare i dispositivi gli uni agli altri tramite collegamenti a margherita, senza la necessità di utilizzare hub o switch. Supporta anche diramazioni, collegamenti ad anello e altre topologie, il che riduce la complessità dei cablaggi. Supporta fino a 64 dispositivi con un singolo collegamento.
- Veloce – Supporta la trasmissione di dati con tempi critici a più velocità, attualmente 100, 200 400 e 800 Megabit al secondo, usando un singolo cavo o bus continuo. Ciò consente di usare applicazioni audio e video di alta qualità a costi ridotti.

Tipi di connettori IEEE 1394

- Connettore a 4 piedini
- Connettore a 6 piedini
- Connettore a 9 piedini

Visual Graphics Array (VGA, Matrice grafica video)

La Visual Graphics Array (VGA, Matrice grafica video) consente di collegare monitor, proiettori e così via.

È possibile collegare una porta HDMI o DVI usando una porta VGA utilizzando gli adattatori da VGA a HDMI o da VGA a DVI.

Digital Visual Interface (DVI, Interfaccia visiva digitale)

La Digital Visual Interface (DVI, Interfaccia visiva digitale) consente di collegare il computer a monitor come schermi piatti, proiettori e così via.

Esistono tre tipi di collegamenti DVI:

- **DVI-D (DVI-Digitale)** — Il DVI-D trasmette segnali video digitali tra la scheda video e lo schermo digitale. Ciò fornisce un output video veloce e di alta qualità.
- **DVI-A (DVI-Analogico)** — Il DVI-A trasmette segnali video analogici ad uno schermo analogico come un monitor CRT o un monitor LCD analogico.
- **DVI-I (DVI-Integrato)** — Il DVI-I è un connettore integrato che può trasmettere un segnale digitale o analogico. Questa porta è più versatile in quanto può essere usata per collegamenti sia digitali che analogici.

DisplayPort

Il DisplayPort fornisce un collegamento digitale tra il computer e i dispositivi di visualizzazione come monitor, proiettori e così via. Supporta i segnali sia video che audio. Il DisplayPort è stato progettato specificamente per l'utilizzo con gli schermi dei computer.

Mini DisplayPort

Il Mini-DisplayPort è una versione più piccola del DisplayPort.

 **N.B.** Il DisplayPort e il Mini-DisplayPort sono compatibili l'uno con l'altro, ma le dimensioni di porte e connettori differiscono. Se le dimensioni delle porte sono diverse, usare un convertitore.

Vantaggi del DisplayPort

- Supporta risoluzioni e frequenze di aggiornamento elevate
- Supporta la trasmissione 3D
- Supporta più dispositivi di visualizzazione contemporaneamente
- Supporta l'HDCP
- Supporta gli adattatori Plug and Play che consentono di collegare gli schermi usando standard di collegamento precedenti, come DVI, HDMI e VGA
- I cavi DisplayPort possono estendersi fino a 15 metri (49,21 piedi) senza utilizzare amplificatori di segnale

HDMI

L'High Definition Multimedia Interface (HDMI, Interfaccia multimediale ad alta definizione) fornisce il collegamento digitale tra il computer, i dispositivi di visualizzazione e altri dispositivi multimediali. Supporta i segnali sia video che audio.

Le porte HDMI sono comunemente disponibili su computer, TV, set-top box, lettori DVD e Blu-ray, console di gioco, e così via.

Vantaggi dell'HDMI

- Supporta risoluzioni e frequenze di aggiornamento elevate
- Supporta la trasmissione 3D
- Supporta l'HDCP
- Comunemente disponibile nella maggior parte dei computer e dispositivi multimediali di consumo
- Può essere usato per impostare un collegamento solo audio, solo video, oppure audio e video
- Compatibile con schermi a pixel fissi, come LCD, schermi al plasma e proiettori

Mini HDMI

La Mini High Definition Multimedia Interface (HDMI, Mini interfaccia multimediale ad alta definizione) fornisce il collegamento digitale tra il computer e i dispositivi portatili come smartphone, notebook e così via.

Micro HDMI

La Micro High Definition Multimedia Interface (HDMI, Micro interfaccia multimediale ad alta definizione) fornisce il collegamento digitale tra il computer e i dispositivi portatili come smartphone, notebook e così via. Questo connettore somiglia al connettore micro-USB che si trova sulla maggior parte degli smartphone.

S/P DIF

L'S/PDIF è uno standard per trasferire l'audio in formato digitale. È possibile utilizzare l'S/PDIF su dispositivi audio come schede audio, altoparlanti, sistemi home theater, TV e così via. Fornisce il supporto audio 5.1.

Esistono due tipi di collegamenti S/PDIF:

- Ottico — Usa la fibra ottica con connettori TOSLINK
- Coassiale — Usa il cavo coassiale con connettori RCA

Rete

Una rete di computer fornisce la connettività tra il computer e altre risorse, come Internet, altri computer, stampanti condivise e così via.

È possibile impostare la rete usando dei cavi (LAN) o usando dispositivi wireless (WLAN).

Local Area Network (LAN, Rete locale)

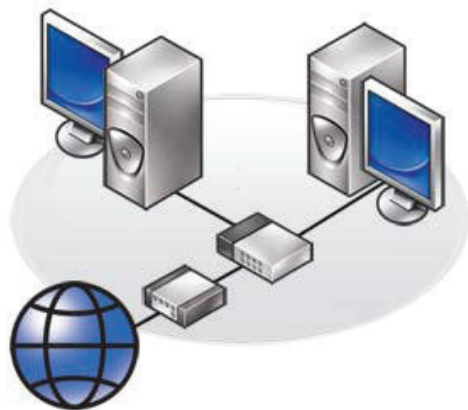

I dispositivi vengono collegati usando cavi Ethernet e coprono un'area relativamente ridotta, generalmente all'interno di un'abitazione o un edificio.

Wireless Local Area Network (WLAN, Rete locale wireless)



I dispositivi vengono collegati tramite wireless e coprono un'area relativamente ridotta, generalmente all'interno di un'abitazione o un edificio. La connessione wireless usata per impostare la WLAN è generalmente la Wi-Fi (802.11x).

Wireless Wide Area Network (WWAN, Rete geografica wireless)

Noto anche come banda larga mobile, questo servizio viene generalmente fornito dalle compagnie telefoniche per utilizzarlo con dispositivi mobili. Un dispositivo mobile o un portatile deve supportare la tecnologia WWAN per connettersi a questa rete.

Wireless Personal Area Network (WPAN, Rete personale wireless)

I dispositivi vengono generalmente collegati tramite wireless usando Bluetooth, RF, Near-Field Communication (NFC, Comunicazione di prossimità) e così via. Questo tipo di rete funziona generalmente a poca distanza dai dispositivi.

Per connettere il computer o tablet a Internet, consultare [Connessione a Internet](#).

Software e applicazioni

Computrace

Computrace consente di tenere traccia dei computer quando cambiano di proprietario o passano da un utente all'altro in un'organizzazione, e contribuisce a impedirne il furto e il recupero di computer persi o rubati.



Un computer con Computrace abilitato che può accedere a Internet comunica regolarmente con il server Computrace per segnalare informazioni su sistema, posizione e identità dell'utente.

Computrace offre i seguenti pacchetti e funzionalità:

Complete	Absolute Track	Plus	Lo/Jack for Laptops
Beni in inventario	Traccia dell'hardware del computer	Individuazione di computer rubati	Per privati e uffici domestici
Inventario dei beni protetti	Informazioni centralizzate sui leasing	Traccia dei leasing	Protezione dai furti
Traccia di computer rubati	Inventario dei software	Indagini sulla perdita	Individuazioni tramite software nascosto
Prevenzione dei furti	Conformità delle licenze	Prevenzione dei furti	Recuperi entro 30 giorni
Eliminazione remota dei dati			

 **N.B.** Computrace potrebbe non essere supportato in tutti i sistemi.

Abilitazione di Computrace

1. Accendere il computer (o riavviare il sistema).
2. Quando viene visualizzato il logo Dell, premere <F2> immediatamente per accedere all'Installazione del sistema.
 -  **N.B.** Se si attende troppo a lungo e viene visualizzato il logo del sistema operativo, continuare ad attendere fino a visualizzare il desktop di Windows; quindi, arrestare il sistema e riprovare.
3. Selezionare la scheda **Security** (Protezione) quindi selezionare **Computrace(R)**.
4. Selezionare **Activate** (Attiva) per abilitare Computrace.
 -  **N.B.** Una volta abilitata o disabilitata l'opzione Computrace nell'Installazione del sistema, non sarà possibile modificare questa impostazione in futuro. Ciò serve ad impedire modifiche non autorizzate a questa opzione.



Come ottenere assistenza per Computrace

Dell fornisce assistenza per Computrace tramite Absolute Software. È possibile contattare Absolute Software per supporto su installazione, configurazione, utilizzo e risoluzione dei problemi.

Per contattare Absolute Software, visitare il sito Web Absolute Software all'indirizzo **absolute.com** o inviare un messaggio di posta elettronica a **techsupport@absolute.com**.

My Dell Downloads (I miei download Dell)

My Dell Downloads (I miei download Dell) è un archivio software che consente di scaricare e installare il software preinstallato nel sistema, ma di cui non si è ricevuto il supporto.

-  **N.B.** My Dell Downloads (I miei download Dell) potrebbe non essere disponibile in tutte le regioni.
-  **N.B.** È necessario registrarsi per accedere a My Dell Downloads (I miei download Dell).

My Dell Downloads (I miei download Dell) consente di:

- Visualizzare il software spedito originariamente con il computer.
- Scaricare e installare il software autorizzato.
- Modificare la password dell'account My Dell Downloads (I miei download Dell).

Per registrare e utilizzare My Dell Downloads (I miei download Dell):

1. Visitare il sito smartsource.dell.com/web.
2. Seguire le istruzioni visualizzate per registrare il computer.
3. Reinstallare il software o creare un supporto di backup per uso futuro.

My Dell

My Dell è un pannello di controllo unico per strumenti e diagnostica di sistema. È possibile utilizzare My Dell per trovare Service Tag e Codice del servizio espresso del computer, informazioni di sistema, stato della garanzia e così via. Fornisce l'accesso a strumenti online, collegamenti di supporto tecnico Dell, canali di supporto tecnico Dell, gestione dei dispositivi, connessioni di rete, avvisi di sistema, suggerimenti per il miglioramento delle prestazioni e collegamenti ad altri strumenti e servizi diagnostici Dell.

Download o aggiornamento di My Dell

Per scaricare o eseguire l'aggiornamento all'ultima versione di My Dell, visitare il sito dell.com/support.

 **N.B.** Si consiglia di scaricare il software da Internet quando richiesto durante l'installazione di My Dell.

Accesso a My Dell:

Windows 8 — Toccare o fare clic sull'icona di My Dell nella schermata Start.

Windows 7 — Fare clic su **Start**  → **Tutti i programmi** → **Dell** → **My Dell** → **My Dell**.

PC CheckUp

Usare PC Checkup per verificare l'utilizzo del disco rigido, eseguire la diagnostica dell'hardware e tenere traccia delle modifiche apportate al sistema.

- **Drive Space Manager (Gestione spazio unità)** — Per gestire il disco rigido usando una rappresentazione visiva dello spazio occupato da ogni tipo di file.
- **Performance and Configuration History (Cronologia prestazioni e configurazione)** — Per monitorare gli eventi e le modifiche del sistema nel tempo. Questa utilità visualizza le analisi, i test, le modifiche apportate, gli eventi critici dell'hardware e i punti di ripristino del sistema.
 - **Detailed System Information (Informazioni dettagliate sul sistema)** — Per visualizzare le informazioni dettagliate sulle configurazioni dell'hardware e del sistema operativo; per accedere alle copie dei contratti di assistenza, alle informazioni sulla garanzia e alle opzioni di rinnovo della garanzia.

- **Get Help (Ulteriori informazioni)** — Per visualizzare le opzioni di Technical Support (Supporto tecnico), Customer Support (Supporto tecnico), Tours and Training (Presentazioni e training), Online Tools (Strumenti in linea), Owner's Manual (Manuale del proprietario), Warranty Information (Informazioni sulla garanzia), FAQs (Domande frequenti) Dell, e così via.
- **Backup and Recovery (Backup e ripristino)** — Per accedere agli strumenti di ripristino di sistema che consentono di:
 - Creare un file di Dell Factory Image Restore nel sistema per ripristinarlo successivamente.
 - Creare un supporto di backup e ripristino.
- **System Performance Improvement Offers (Offerte miglioramento prestazioni del sistema)** — Per acquisire soluzioni software e hardware che contribuiscono a migliorare le prestazioni del sistema.

Solution Station

Solution Station è uno "one stop shop" per servizi di supporto premium che forniscono configurazione e manutenzione del computer, configurazione e supporto di rete, installazioni per svago domestico e così via.

È possibile scegliere da una delle seguenti categorie di supporto in base alle proprie necessità: **supporto telefonico, supporto a domicilio o servizi online.**

I servizi offerti includono verifica gratuita dell'integrità del PC per ottimizzarne e velocizzarne il funzionamento, supporto e risoluzione di errori comuni, rimozione di virus e spyware, configurazione della rete wireless, e altro ancora. È anche possibile trovare articoli e domande frequenti relativi ai problemi più comuni e istruzioni per eseguire le operazioni comuni.

Le categorie di supporto forniscono una determinazione flessibile del prezzo e vari gradi di coinvolgimento del cliente nella risoluzione dei problemi.

Offerte relative a Solution Station

Tipo	Offerte
Garanzia e assistenza continua	Proroga di garanzia o contratto di assistenza Dell Tech Concierge
Installazioni e configurazione	Installazione del computer Configurazione della rete wireless Installazione del software Installazione del sistema operativo Windows Aggiornamenti dell'hardware interno Installazione di TV e home theater Installazione dell'antivirus Configurazione di Internet e posta elettronica Installazione degli accessori del computer Impostazione del controllo genitori Internet Trasferimento dei file e backup dei dati
Risoluzione dei problemi e riparazioni	Velocizzazione del computer Rimozione di virus e spyware Recupero dei dati Errori del computer e risoluzione dei problemi Errori di rete e risoluzione dei problemi

Quickset

Quickset è una suite di applicazioni software che fornisce funzionalità avanzate al computer Dell e l'accesso rapido a numerose funzioni che richiederebbero normalmente più passaggi. Alcune delle funzioni a cui è possibile accedere usando Dell Quickset includono:

- Configurare il tasto di scelta rapida per la modalità wireless
- Disabilitare o abilitare la carica della batteria
- Modificare il comportamento del tasto Fn

 **N.B.** Quickset potrebbe non essere supportato su tutti i computer.

Installazione di Quickset

Quickset è preinstallato in ogni nuovo computer Dell. Qualora fosse necessario reinstallarlo, scaricarlo dal sito Web di supporto Dell at dell.com/support.

 **N.B.** Se si ripristina il sistema usando PC Restore o un'applicazione simile, viene ripristinato anche Quickset.

Applicazioni 3D NVIDIA

L'applicazione NVIDIA 3DTV Play installata nel sistema consente di giocare con giochi 3D, guardare video Blu-ray 3D e sfogliare foto 3D. Supporta gli stessi giochi di NVIDIA 3D Vision. Per un elenco dei giochi 3D supportati, visitare il sito nvidia.com.

 **N.B.** Far riferimento al supporto NVIDIA per ulteriori dettagli su questa applicazione.

 **N.B.** L'applicazione NVIDIA 3D non è disponibile in tutti i computer.

Giochi in 3D

1. Avviare il gioco in modalità schermo intero.
2. Se viene visualizzato un messaggio che indica che la modalità corrente non è compatibile con HDMI 1.4, impostare la risoluzione di gioco su 1280 x 720 (720p) in modalità 3D HD.

Tasti di scelta rapida

I seguenti sono alcuni dei tasti di scelta rapida disponibili per i giochi 3D:

Tasti	Descrizione	Funzione
<Ctrl><t>	Mostra/Nasconde gli effetti 3D stereoscopici	Attiva/Disattiva 3DTV Play. N.B. Le prestazioni di gioco potrebbero ridursi quando si usa la modalità 3D HD anche se 3DTV Play è disabilitato. Per massimizzare le prestazioni, selezionare la modalità HD o SD quando 3DTV Play è disabilitato.
<Ctrl><F4>	Aumenta la profondità 3D	Aumenta la profondità 3D nel gioco corrente.
<Ctrl><F3>	Diminuisce la profondità 3D	Diminuisce la profondità 3D nel gioco corrente.
<Ctrl><F11>		Acquisisce una schermata 3D del gioco corrente e salva il file in una cartella sotto Documenti . Per visualizzare il file, usare NVIDIA 3D Photo Viewer.
<Ctrl><Alt><Ins>	Mostra/Nasconde il messaggio di compatibilità di gioco	Visualizza le impostazioni consigliate NVIDIA per il gioco corrente.
<Ctrl><F6>	Aumenta la convergenza	Sposta gli oggetti verso l'utente. La convergenza massima colloca tutti gli oggetti nella scena frontale dello spazio dell'utente, ed è usata anche per attivare la vista laser.
<Ctrl><F5>	Diminuisce la convergenza	Sposta gli oggetti lontano dall'utente. La convergenza minima colloca tutti gli oggetti dietro la scena nello spazio dell'utente, ed è usata anche per attivare la vista laser.

 **N.B.** Per maggiori informazioni, consultare il file della guida dell'applicazione NVIDIA.

DellConnect

DellConnect è uno strumento online che consente ad un agente Dell di accedere al computer dell'utente (sotto la sua supervisione) per diagnosticare e risolvere i problemi del sistema in remoto. Consente ad un rappresentante del supporto tecnico di interagire con il computer dell'utente, dietro sua autorizzazione.

Una richiesta di DellConnect viene avviata da un agente del supporto tecnico quando necessario durante la risoluzione dei problemi.

 **N.B.** Per accedere a DellConnect e alle condizioni di utilizzo, visitare il sito dell.com/DellConnect.

Ripristino del sistema operativo

Opzioni di ripristino del sistema

È possibile ripristinare il sistema operativo nel computer usando una delle seguenti opzioni:

△ **ATTENZIONE: L'uso di Dell Factory Image Restore o del disco Sistema operativo elimina in modo permanente tutti i file di dati presenti nel computer. Se possibile, eseguire un backup dei file di dati prima di usare queste opzioni.**

Opzione	Descrizione
Dell Backup and Recovery	Utilizzare questa come prima soluzione per ripristinare il sistema operativo.
Dischi di reinstallazione del sistema	Utilizzarli quando un errore del sistema operativo impedisce l'uso di Dell Backup and Recovery o quando si installa Windows su un disco rigido sostitutivo o nuovo.
Ripristino configurazione di sistema	Utilizzarlo per ripristinare la configurazione del sistema operativo ad un punto precedente nel tempo senza influenzare i file.
Dell Factory Image Restore	Utilizzarlo come ultima opzione per ripristinare il sistema operativo. Utilizzando questo metodo si eliminano tutti i file e le applicazioni che potrebbero essere state installate o salvate dopo aver ricevuto il computer.
Dell DataSafe Local Backup (Windows 7)	Utilizzarlo quando Ripristino configurazione di sistema non risolve il problema.
Disco Sistema operativo (Windows 7)	Utilizzarlo per reinstallare solo il sistema operativo nel computer.

Dell Backup and Recovery

 **N.B.** L'opzione Dell Backup and Recovery è disponibile solo in Windows 8.

Dell Backup and Recovery ha due versioni:

- Dell Backup and Recovery Basic
- Dell Backup and Recovery Premium

Caratteristiche	Basic	Premium
allo stato di fabbrica	✓	✓
Esecuzione manuale del backup dei file	✓	✓
Ripristino dei file dal backup	✓	✓
Esecuzione del backup e ripristino nel o dal Cloud (dopo 30 giorni è necessario acquistare un abbonamento di archiviazione cloud per usare questa funzione)	✓	✓
Esecuzione continua del backup dei file per ridurre al minimo la perdita di dati	X	✓
Creazione di un backup del sistema completo (include applicazioni e impostazioni)	X	✓
Unione di più backup e archiviazione di vecchi backup	X	✓
Esecuzione del backup e ripristino dei file in base al tipo	X	✓

Dell Backup and Recovery Basic

Accesso a Dell Backup and Recovery

1. Accendere il computer.
2. Accedere all'accesso alla ricerca.
3. Fare clic su **App** e digitare Dell Backup and Recovery nella casella di ricerca.
4. Fare clic su **Dell Backup and Recovery** nell'elenco dei risultati della ricerca.

Creazione dei dischi di reinstallazione del sistema

1. Avviare Dell Backup and Recovery.
2. Fare clic sulla finestra **Reinstall Discs** (Reinstalla dischi).
3. Selezionare **USB Flash Drive** (Unità flash USB) o **Discs** (Dischi), quindi fare clic su **Continue** (Continua).
4. Seguire le istruzioni visualizzate.

Ripristino del sistema

1. Avviare Dell Backup and Recovery.
2. Fare clic sulla finestra **Recovery** (Ripristino).
3. Fare clic su **System Recovery** (Ripristino di sistema).
4. Fare clic su **Yes, Continue** (Sì, continua).
5. Seguire le istruzioni visualizzate.

Dell Backup and Recovery Premium

⚠ **ATTENZIONE:** Sebbene venga fornita l'opzione di conservare i file personali durante il processo di ripristino, si consiglia di eseguire il backup dei file personali in un'unità o disco separato prima di utilizzare l'opzione di ripristino.

✍ **N.B.** Se è stato ordinato Dell Backup and Recovery Premium insieme al computer con l'applicazione Digital Delivery, è necessario scaricare prima Dell Backup and Recovery Basic per ottenere l'opzione Dell Backup and Recovery Premium.

Aggiornamento a Dell Backup and Recovery Premium

1. Avviare Dell Backup and Recovery.
2. Fare clic sulla finestra **Backup** e selezionare **Data Backup** (Backup dei dati).
3. Fare clic su **Upgrade to Dell Backup and Recovery Premium** (Aggiorna a Dell Backup and Recovery Premium).

Ripristino dei dati di sistema

1. Avviare Dell Backup and Recovery.
2. Fare clic sulla finestra **Backup** e selezionare **System Backup** (Backup del sistema).
3. Seguire le istruzioni visualizzate.

Ripristino di file o cartelle specifiche da un backup del sistema completo

1. Avviare Dell Backup and Recovery.
2. Fare clic sulla finestra **Recovery** (Ripristino), quindi selezionare **Data Recovery** (Ripristino dei dati).
3. Fare clic su **Yes, Continue** (Sì, continua).
4. Seguire le istruzioni visualizzate.

Ripristino di file o cartelle specifiche da un backup di file e cartelle

1. Avviare Dell Backup and Recovery.
2. Fare clic sulla finestra **Recovery** (Ripristino), quindi selezionare **Data Recovery** (Ripristino dei dati).
3. Fare clic su **Yes, Continue** (Sì, continua).
4. Digitare il nome del file o della cartella nella casella di ricerca o selezionare il tipo di dati da ripristinare.
5. Seguire le istruzioni visualizzate.

Creazione di un backup del sistema completo

1. Avviare Dell Backup and Recovery.
2. Fare clic sulla finestra **Recovery** (Ripristino), quindi selezionare **System Recovery** (Ripristino di sistema).
3. Fare clic su **Yes, Continue** (Sì, continua).
4. Seguire le istruzioni visualizzate.

Dell DataSafe Local Backup

△ **ATTENZIONE:** L'uso di Dell DataSafe Local Backup rimuove in modo permanente tutti i programmi o i driver installati dopo aver ricevuto il computer. Prima di utilizzare Dell DataSafe Local Backup, preparare un supporto per il backup di applicazioni che si desidera installare nel computer. Utilizzare Dell DataSafe Local Backup solo se Ripristino configurazione di sistema non ha risolto il problema del sistema operativo.

△ **ATTENZIONE:** Sebbene Dell DataSafe Local Backup sia progettato per conservare i dati nel computer, si consiglia di eseguire il backup dei dati prima di utilizzare Dell DataSafe Local Backup.

 **N.B.** Dell DataSafe Local Backup potrebbe non essere disponibile in tutti i Paesi.

 **N.B.** Dell DataSafe Local Backup è disponibile solo in Windows 7.

 **N.B.** Se Dell DataSafe Local Backup non è disponibile nel computer, utilizzare Dell Factory Image Restore per ripristinare il sistema operativo.

Dell DataSafe Local Backup ha due versioni:

- Dell DataSafe Local Backup Basic
- Dell DataSafe Local Backup Premium

Dell DataSafe Local Backup

Caratteristiche	Basic	Premium
Ripristino del sistema allo stato di fabbrica	✓	✓
Creazione di dischi di reinstallazione di supporti DVD o USB	✓	✓
Backup e ripristino del sistema completo ad un punto precedentemente salvato nel tempo	X	✓
Backup e ripristino di file e cartelle ad un punto precedentemente salvato nel tempo	X	✓
Backup e ripristino in base ai tipi di file (mp3, jpg e così via)	X	✓
Backup dei dati in un dispositivo di archiviazione locale	X	✓
Backup pianificati automatici	X	✓

Dell DataSafe Local Backup Basic

 **N.B.** Dell DataSafe Local Backup è disponibile solo in Windows 7.

Avvio di Dell DataSafe Local Backup

1. Accendere il computer.
2. Fare clic su **Start**  → **Tutti i programmi** → **Dell DataSafe** → **Dell DataSafe Local Backup**.

Creazione dei dischi di reinstallazione del sistema

1. Avviare Dell DataSafe Local Backup.
2. Fare clic su **Backup** (Esegui backup) → **Create Recovery Media** (Crea supporto di ripristino).
3. Seguire le istruzioni visualizzate.

Ripristino del sistema ad una data precedente o alle impostazioni di fabbrica

1. Avviare Dell DataSafe Local Backup.
2. Fare clic su **Restore** (Ripristina) → **Restore your entire system to a previous date or to the factory state** (Ripristina tutto il sistema alla data precedente o allo stato di fabbrica).
3. Seguire le istruzioni visualizzate.

Dell DataSafe Local Backup Premium

 **N.B.** Se al momento dell'acquisto è stato ordinato Dell DataSafe Local Backup Premium, potrebbe essere già installato nel sistema.

Aggiornamento a Dell DataSafe Local Backup Premium

1. Avviare Dell DataSafe Local Backup.
2. Fare clic su **UPGRADE NOW!** (AGGIORNA ORA)

Ripristino dei dati di sistema

1. Avviare Dell DataSafe Local Backup.
2. Fare clic su **Backup** (Esegui backup) → **Full System Backup** (Backup del sistema completo).
3. Seguire le istruzioni visualizzate.

Ripristino dei dati usando il backup locale di file e cartelle

1. Avviare Dell DataSafe Local Backup.
2. Fare clic su **Backup** (Esegui backup) → **File & Folder Local Backup** (Backup locale di file e cartelle).
3. Seguire le istruzioni visualizzate.

Ripristino di file o cartelle specifiche da un backup del sistema completo

1. Avviare Dell DataSafe Local Backup.
2. Fare clic su **Restore** (Ripristina) → **Restore specific files or folders from a Full System Backup** (Ripristina file o cartelle specifiche da un backup del sistema completo).
3. Seguire le istruzioni visualizzate.

Ripristino di file o cartelle specifiche da un backup di file e cartelle

1. Avviare Dell DataSafe Local Backup.
2. Fare clic su **Restore** (Ripristina) → **Restore specific files or folders from a File & Folder Backup** (Ripristina file o cartelle specifiche da un backup del sistema completo).
3. Seguire le istruzioni visualizzate.

Dell Factory Image Restore

△ **ATTENZIONE:** L'uso dell'opzione Dell Factory Image Restore rimuove in modo permanente tutti i programmi o i driver installati dopo aver ricevuto il computer. Preparare un supporto per il backup di applicazioni che si desidera reinstallare prima di utilizzare Dell Factory Image Restore.

✍ **N.B.** Dell Factory Image Restore potrebbe non essere disponibile in alcuni Paesi o in alcuni computer.

Utilizzare Dell Factory Image Restore solo come ultimo metodo per ripristinare il sistema operativo. Questa opzione ripristina il software nel disco rigido allo stato in cui era la momento della spedizione. Tutti i programmi e i file aggiunti in seguito all'acquisto del computer, inclusi i file come immagini, musica e video, vengono eliminati in modo permanente.

Accesso a Dell Factory Image Restore

△ **ATTENZIONE:** L'uso di Dell Factory Image Restore elimina in modo permanente tutti i dati nel disco rigido e rimuove tutti i programmi o i driver installati dopo aver ricevuto il computer. Se possibile, eseguire un backup dei dati prima di eseguire Dell Factory Image Restore. Utilizzare Dell Factory Image Restore solo se altri metodi di ripristino non sono riusciti correttamente.

Dopo due tentativi non riusciti di avvio del sistema operativo, la sequenza di avvio tenterà automaticamente di eseguire le opzioni di ripristino del sistema e di eseguire una riparazione automatica.

Avvio di Dell Factory Image Restore

△ **ATTENZIONE:** L'uso di Dell Factory Image Restore elimina in modo permanente tutti i dati nel disco rigido e rimuove tutti i programmi o i driver installati dopo aver ricevuto il computer. Se possibile, eseguire un backup dei dati prima di eseguire Dell Factory Image Restore. Utilizzare Dell Factory Image Restore solo se Ripristino configurazione di sistema non ha risolto il problema del sistema operativo.

1. Accendere il computer (o riavviare il sistema).
2. Quando viene visualizzato il logo Dell, premere <F8> alcune volte per accedere alla finestra **Advanced Boot Options** (Opzioni di avvio avanzate).
 - ✍ **N.B.** Se si attende troppo a lungo e viene visualizzato il logo del sistema operativo, continuare ad attendere fino a vedere il desktop di Microsoft Windows; quindi, arrestare il sistema e riprovare.
3. Selezionare **Repair Your Computer** (Ripristina il computer). Viene visualizzata la finestra **System Recovery Options** (Opzioni ripristino di sistema).
4. Selezionare un layout di tastiera e fare clic su **Next** (Avanti).
5. Accedere al computer locale.
6. Selezionare **Dell Factory Image Restore** o **Dell Factory Tools** → **Dell Factory Image Restore** (in base alla configurazione del sistema).
7. Fare clic su **Next** (Avanti). Viene visualizzata la schermata **Confirm Data Deletion** (Conferma eliminazione dati).
 - ✍ **N.B.** Se non si desidera procedere con Dell Factory Image Restore, fare clic su **Cancel** (Annulla).
8. Selezionare la casella di controllo per confermare che si desidera continuare a formattare il disco rigido e ripristinare il software alla condizione di fabbrica, quindi fare clic su **Next** (Avanti). Il processo di ripristino inizia e può durare 20 minuti o più.
9. Quando l'operazione di ripristino viene completata, fare clic su **Finish** (Fine) per riavviare il sistema.

Ripristino configurazione di sistema

△ **ATTENZIONE:** Eseguire il backup dei dati regolarmente. Ripristino configurazione di sistema non monitora o ripristina i file di dati.

Ripristino configurazione di sistema è uno strumento di Microsoft Windows che consente di annullare le modifiche software apportate al sistema senza influenzare i file personali come documenti, foto, messaggi di posta elettronica e così via.

Ogni volta che si installa un software o un driver di dispositivo, il computer aggiorna i file di sistema di Windows per supportare il nuovo software o dispositivo. Talvolta, ciò può causare errori imprevisti. Ripristino configurazione di sistema aiuta a ripristinare i file di sistema Windows allo stato precedente all'installazione del software o del driver di dispositivo.

Ripristino configurazione di sistema crea e salva punti di ripristino ad intervalli regolari. Utilizzare questi punti di ripristino (o creare un punto di ripristino personale) per ripristinare i file di sistema del computer allo stato precedente.

Utilizzare Ripristino configurazione di sistema se le modifiche al software, ai driver o ad altre impostazioni del sistema hanno lasciato il computer in uno stato operativo indesiderato.

✎ **N.B.** Se la causa può essere un hardware installato di recente, rimuovere o scollegare l'hardware e provare un ripristino del sistema.

✎ **N.B.** Ripristino configurazione di sistema non esegue un backup dei file personali e quindi non è possibile recuperare file personali che sono stati eliminati o danneggiati.

Windows 8

Uso di Ripristino del sistema



1. Aprire l'accesso alla ricerca e fare clic su **Impostazioni**.
2. Fare clic su **Ripristino** e fare clic su **Apri Ripristino configurazione di sistema**.
3. Seguire le istruzioni visualizzate.

Annullamento dell'ultimo ripristino del sistema

1. Passare al desktop di Windows tradizionale.
2. Aprire l'accesso alle impostazioni.
3. Scegliere **Pannello di controllo**.
4. Fare clic su **Sistema e sicurezza** e fare clic su **Centro operativo**.
5. Nell'angolo inferiore destro della finestra Centro operativo, fare clic su **Ripristino**.
6. Fare clic su **Apri Ripristino configurazione di sistema** e seguire le istruzioni visualizzate per annullare l'ultimo ripristino del sistema.



Windows 7

Uso di Ripristino configurazione di sistema

1. Fare clic su **Start** .
2. Nella casella di ricerca, digitare Ripristino configurazione di sistema e premere <Invio>.
 -  **N.B.** Potrebbe essere visualizzata la finestra Controllo account utente. Se si è amministratore del computer, fare clic su **Continua**; altrimenti, contattare l'amministratore del computer.
3. Fare clic su **Avanti** e seguire le istruzioni visualizzate.

Annullamento dell'ultimo ripristino del sistema

Nel caso in cui Ripristino configurazione di sistema non abbia risolto il problema, è possibile annullare l'ultimo ripristino del sistema.

-  **N.B.** Prima di annullare l'ultimo ripristino del sistema, salvare e chiudere tutti i file aperti e uscire da tutti i programmi in esecuzione. Non modificare, aprire o eliminare qualsiasi file o programma fino al completamento del ripristino del sistema.
1. Fare clic su Start .
 2. Nella casella di ricerca, digitare Ripristino configurazione di sistema e premere <Invio>.
 3. Fare clic su **Annulla ultima operazione di ripristino**, fare clic su **Avanti** e seguire le istruzioni visualizzate.

Disco Sistema operativo

 **ATTENZIONE:** La reinstallazione del sistema operativo usando il disco Sistema operativo elimina in modo permanente tutti i dati e i software dal computer.

 **N.B.** Il disco Sistema operativo è opzionale e potrebbe non essere spedito con il computer.

È possibile utilizzare il disco *Sistema operativo* per installare o reinstallare il sistema operativo nel computer. È necessario reinstallare tutti i driver e il software dopo aver reinstallato il sistema operativo usando il disco Sistema operativo.

Reinstallazione del sistema operativo usando il disco Sistema operativo

Per reinstallare il sistema operativo:

1. Inserire il disco Sistema operativo e riavviare il sistema.
2. Quando viene visualizzato il logo Dell, premere <F12> immediatamente per accedere al menu di avvio.

 **N.B.** Se si attende troppo a lungo e viene visualizzato il logo del sistema operativo, continuare ad attendere fino al caricamento del sistema operativo, quindi riavviare il sistema e riprovare.

3. Selezionare l'unità CD/DVD dall'elenco e premere <Invio>.
4. Seguire le istruzioni visualizzate.

Dischi di reinstallazione del sistema

I dischi di reinstallazione del sistema creati utilizzando Dell DataSafe Local Backup, consentono di far tornare il disco rigido allo stato operativo in cui si trovava al momento dell'acquisto del computer, conservando i file di dati nel sistema.

Utilizzare Dell Backup and Recovery per creare i dischi di reinstallazione del sistema.

Ripristino del sistema usando il disco di reinstallazione del sistema

Per ripristinare il sistema utilizzando il disco di reinstallazione del sistema:

1. Spegnerne il computer.
2. Inserire il disco di ripristino di sistema nell'unità ottica o collegare la chiave USB e accendere il computer.
3. Quando viene visualizzato il logo Dell, premere <F12> immediatamente per accedere al menu di avvio.
 -  **N.B.** Se si attende troppo a lungo e viene visualizzato il logo del sistema operativo, continuare ad attendere fino al caricamento del sistema operativo, quindi riavviare il sistema e riprovare.
4. Evidenziare il supporto che si desidera ripristinare e premere <Invio>.
5. Se richiesto, premere rapidamente un tasto per avviare da un dispositivo di avvio.
6. Seguire le istruzioni visualizzate per completare il processo di ripristino.

Risoluzione dei problemi

Procedura di base per la risoluzione dei problemi

Questa sezione elenca alcune procedure per la risoluzione dei problemi che è possibile utilizzare per risolvere i comuni problemi relativi al computer.

- Accertarsi che il computer sia spento e che tutti i componenti ricevano alimentazione.
- Accertarsi che tutti i cavi siano saldamente collegati alle rispettive porte.
- Accertarsi che i cavi non siano danneggiati o usurati.
- Accertarsi che sui connettori non vi siano piedini piegati o rotti.
- Riavviare il sistema e verificare se il problema persiste.
- Per problemi relativi alla connessione Internet, scollegare il modem e il router dalla presa elettrica, attendere circa 30 secondi, collegare i cavi di alimentazione e provare ad effettuare nuovamente la connessione.

 **N.B.** Per maggiori informazioni su risoluzione dei problemi, soluzione per problemi comuni e domande frequenti, visitare il sito [dell.com/support](https://www.dell.com/support). Per contattare Dell per supporto tecnico, consultare [Come contattare Dell](#).

Diagnostica

Il sistema dispone di strumenti diagnostici incorporati per determinare i problemi ad esso relativi. Tali strumenti possono informare l'utente di un problema usando messaggi di errore, codici luminosi o codici bip.

Pre-boot System Assessment (Valutazione sistema preavvio)

È possibile utilizzare la Pre-Boot System Assessment (PSA, Valutazione sistema preavvio) per diagnosticare vari problemi relativi all'hardware. L'ePSA testa i dispositivi quali scheda di sistema, tastiera, schermo, memoria, disco rigido, e così via.

 **N.B.** La PSA potrebbe non essere supportata in tutti i sistemi.

Richiamo della PSA

1. Accendere il computer o riavviare il sistema.
2. Premere <F12> quando viene visualizzato il logo Dell per accedere al Boot Menu (Menu di avvio).

 **N.B.** Se si attende troppo a lungo e viene visualizzato il logo del sistema operativo, continuare ad attendere fino alla visualizzazione del desktop di Windows, quindi riavviare il sistema e riprovare.

3. Selezionare **Diagnostics** (Diagnostica) e premere <Invio>.

4. Seguire le istruzioni visualizzate per completare il test.

Se un componente non supera il test, questo viene interrotto, il computer emette un bip e viene visualizzato un codice di errore. Prendere nota del/i codice/i di errore e cercare le soluzioni all'indirizzo dell.com/support o rivolgersi a Dell.

Seguire le istruzioni visualizzate per passare al test successivo, ritestare il componente che non lo ha superato, oppure interromperlo e riavviare il sistema.

Se la PSA viene completata correttamente, viene visualizzato il seguente messaggio: "No problems have been found with this system so far. Do you want to run the remaining memory tests? This will take about 30 minutes or more. Do you want to continue? (Recommended) ." Premere <y> per continuare se si è verificato un problema relativo alla memoria, altrimenti premere <n> per terminare il test.

 **N.B.** Premere <Esc> in qualsiasi momento durante il test per interromperlo e riavviare il sistema.

Enhanced PSA (PSA avanzata)

È possibile utilizzare la Enhanced Pre-Boot System Assessment (ePSA, Valutazione sistema preavvio avanzata) per diagnosticare vari problemi relativi all'hardware. L'ePSA testa i dispositivi quali scheda di sistema, tastiera, schermo, memoria, disco rigido, e così via.

 **N.B.** L'ePSA potrebbe non essere supportata in tutti i sistemi.

La schermata iniziale dell'ePSA è suddivisa in tre aree:

- Finestra Devices (Dispositivi) — Viene visualizzata a sinistra nella schermata iniziale dell'ePSA. Visualizza tutti i dispositivi nel computer e può essere usata per selezionare i dispositivi.
- Finestra Control (Controllo) — Viene visualizzata nella parte inferiore destra della schermata iniziale dell'ePSA.
 - La selezione della casella di controllo **Thorough Test Mode** (Modalità test completo) nella finestra Control (Controllo) massimizza l'estensione e la durata dei test.
 - La barra di stato viene visualizzata nel lato inferiore sinistro della finestra Control (Controllo) e indica il livello di completamento dei test.
 - Per testare i dispositivi selezionati, fare clic su **Run Tests** (Esegui test).
 - Per uscire dall'ePSA e riavviare il sistema, fare clic su **Exit** (Esci).
- Finestra Status (Stato) — Viene visualizzata a destra nella schermata iniziale dell'ePSA.

L'area di stato ha quattro schede:

- **Configuration (Configurazione)** — Visualizza le informazioni dettagliate su configurazione e stato di tutti i dispositivi che è possibile testare con l'ePSA.
- **Results (Risultati)** — Visualizza tutti i test che vengono eseguiti, la loro attività, e i risultati di ciascun test.
- **System Health (Integrità sistema)** — Visualizza lo stato di batteria, alimentatore, ventole e così via.
- **Event Log (Registro eventi)** — Fornisce informazioni dettagliate su tutti i test. La colonna **Stat** visualizza lo stato dei test.

LCD BIST

- LCD BIST (Built-In Self Test, Test automatico incorporato dell'LCD) consente di determinare se un problema di visualizzazione è causato dall'LCD o da un altro componente. Il test può visualizzare colori e testo diversi, e se l'utente non nota il problema durante il test allora non è relativo all'LCD.

 **N.B.** Le periferiche possono avere una diagnostica specifica. Per maggiori informazioni, consultare la documentazione della periferica.

Avvio dell'LCD BIST

1. Accendere il computer o riavviare il sistema.
2. Premere <F12> quando viene visualizzato il logo Dell per accedere al Boot Menu (Menu di avvio).
 -  **N.B.** Se si attende troppo a lungo e viene visualizzato il logo del sistema operativo, continuare ad attendere fino alla visualizzazione del desktop di Windows, quindi riavviare il sistema e riprovare.
3. Selezionare **Diagnostics** (Diagnostica) e premere <Invio>.
4. Se non vengono visualizzate le linee colorate, premere <N> per accedere all'LCD BIST.

Richiamo dell'ePSA

Per richiamare l'ePSA:

1. Riavviare il sistema.
2. Premere <F12> quando viene visualizzato il logo Dell per accedere al Boot Menu (Menu di avvio).
 -  **N.B.** Se si attende troppo a lungo e viene visualizzato il logo del sistema operativo, continuare ad attendere fino alla visualizzazione del desktop di Windows, quindi riavviare il sistema e riprovare.
3. Selezionare **Diagnostics** (Diagnostica) e premere <Invio>.
4. Seguire le istruzioni visualizzate per completare il test e annotare eventuali messaggi di errore visualizzati.

Se un componente non supera il test, questo viene interrotto, il computer emette un bip e viene visualizzato un codice di errore. Prendere nota del/i codice/i di errore e cercare le soluzioni all'indirizzo **dell.com/support** o rivolgersi a Dell.

Seguire le istruzioni visualizzate per passare al test successivo, ritestare il componente che non lo ha superato, oppure interromperlo e riavviare il sistema.

Se la PSA viene completata correttamente, viene visualizzato il seguente messaggio: "No problems have been found with this system so far. Do you want to run the remaining memory tests? This will take about 30 minutes or more. Do you want to continue? (Recommended)." Premere <y> per continuare se si è verificato un problema relativo alla memoria, altrimenti premere <n> per terminare il test.

Se l'ePSA viene completato con errori, viene visualizzato il seguente messaggio: "Testing completed. One or more errors were detected."

La scheda **Event Log** (Registro eventi) nella finestra **Status** (Stato) visualizza gli errori che si sono verificati durante i test dell'ePSA.

Codici bip

In caso di errori o problemi, il computer potrebbe emettere una serie di bip all'avvio. Questa serie di bip, denominata codice bip, identifica un problema. In tal caso, annotare il codice bip e contattare Dell per assistenza.

 **N.B.** Alcuni dei codici bip menzionati nella seguente tabella potrebbero non essere applicabili al computer dell'utente.

Codici bip	Possibile problema
Uno	Possibile guasto alla scheda di sistema — Errore di checksum della ROM BIOS
Due	Nessuna RAM rilevata N.B. Se si è installato o sostituito il modulo di memoria, accertarsi che il modulo di memoria sia inserito correttamente.
Tre	Possibile guasto alla scheda di sistema — Errore del chipset
Quattro	Errore di lettura/scrittura della RAM
Cinque	Errore dell'orologio in tempo reale
Sei	Guasto alla scheda video o al controller video
Sette	Errore del processore N.B. Questo codice bip è supportato solo per computer dotati di processore Intel.
Otto	Errore dello schermo

BIOS

Il BIOS archivia le informazioni sull'hardware del computer e le trasferisce al sistema operativo all'avvio del computer. È possibile apportare modifiche alle impostazioni hardware di base archiviate nel BIOS usando l'Installazione del sistema.

È possibile utilizzare l'Installazione del sistema per:

- Impostare o modificare un'opzione selezionabile dall'utente, come la password dell'utente.
- Individuare i dispositivi installati nel computer, come quantità di memoria, tipo di disco rigido, e così via.
- Modificare le informazioni sulla configurazione del sistema dopo aver aggiunto, modificato o rimosso un componente hardware nel computer.

Modifica delle impostazioni del BIOS

△ ATTENZIONE: Le impostazioni incorrette nell'Installazione del sistema potrebbero impedire al sistema di avviarsi, funzionare correttamente o potrebbero danneggiarlo.

Potrebbe essere necessario modificare le impostazioni come data e ora, dispositivi di avvio e sequenza di avvio, abilitare o disabilitare PowerShare, e così via. Per modificare le impostazioni, accedere all'Installazione del sistema, individuare l'impostazione da modificare e seguire le istruzioni visualizzate.

Accesso all'Installazione del sistema

1. Accendere il computer o riavviare il sistema.
2. Premere <F2> quando viene visualizzato il logo Dell per accedere all'Installazione del sistema.

 N.B. Se si attende troppo a lungo e viene visualizzato il logo del sistema operativo, continuare ad attendere fino alla visualizzazione del desktop di Windows, quindi riavviare il sistema e riprovare.

Reimpostazione della password del BIOS

Le password del BIOS vengono usate per aggiungere una protezione aggiuntiva ai sistemi. È possibile configurare il sistema in modo che richieda una password all'avvio o quando si accede all'installazione del sistema.

Usare uno dei seguenti metodi, a seconda del tipo di computer, per reimpostare le password del BIOS perse o dimenticate.

 **ATTENZIONE:** La reimpostazione della password del BIOS implica la cancellazione di tutti i dati dal CMOS. Se sono state modificate alcune impostazioni del BIOS, è necessario apportare nuovamente tali modifiche dopo aver reimpostato la password.

Rimozione della batteria del CMOS

 **AVVISO:** Prima di effettuare interventi preliminari sui componenti interni del computer, leggere le istruzioni di sicurezza.

Quasi tutte le schede madri usano una batteria a bottone che aiuta a mantenere le impostazioni del BIOS, inclusa la password. Per reimpostare la password, rimuovere la batteria a bottone, attendere 15-30 minuti, quindi ricollocare la batteria a bottone.

 **N.B.** Per maggiori informazioni sulla posizione della batteria a bottone e istruzioni sulla sua rimozione e sostituzione, consultare l'*Owner's Manual* (Manuale del proprietario) all'indirizzo **dell.com/support**.

Uso del ponticello della scheda di sistema

Quasi tutte le schede di sistema nei computer desktop contengono un ponticello per cancellare le impostazioni del CMOS insieme alla password del BIOS. La posizione di questo ponticello varia a seconda della scheda di sistema. Cercare i ponticelli vicino alla batteria del CMOS, solitamente denominati CLR, CLEAR, CLEAR CMOS e così via.

Sono presenti 3 piedini. Il ponticello unisce il piedino centrale al piedino sinistro o destro. Rimuovere il ponticello e unire il piedino centrale al piedino opposto. Attendere alcuni secondi, quindi rimuovere il ponticello e unire il piedino centrale al piedino originario.

 **AVVISO:** Prima di effettuare interventi preliminari sui componenti interni del computer, leggere le istruzioni di sicurezza.

 **N.B.** Per maggiori informazioni sulla posizione del ponticello e sugli interventi sui componenti interni del computer, consultare l'*Owner's Manual* (Manuale del proprietario) all'indirizzo **dell.com/support**.

Modifica della sequenza di avvio

Potrebbe essere necessario modificare la sequenza di avvio per avviare da un dispositivo diverso da quello predefinito dell'utente, per esempio durante la reinstallazione del sistema operativo, oppure usando un disco di ripristino o un'unità USB.

È possibile selezionare l'ordine di avvio usando il Boot Menu (Menu di avvio) o l'Installazione del sistema.

Uso del Boot Menu (Menu di avvio)

Usare il Boot Menu (Menu di avvio) per modificare la sequenza di avvio del sistema per l'avvio corrente. Il sistema si avvia dal dispositivo selezionato solo per l'avvio corrente e ritorna al dispositivo predefinito all'avvio successivo del sistema.

Per selezionare un dispositivo di avvio usando il Boot Menu (Menu di avvio):

1. Accendere il computer o riavviare il sistema.
2. Premere <F2> quando viene visualizzato il logo Dell per accedere all'Installazione del sistema.
 -  **N.B.** Se si attende troppo a lungo e viene visualizzato il logo del sistema operativo, continuare ad attendere fino alla visualizzazione del desktop di Windows, quindi riavviare il sistema e riprovare.
3. Usare i tasti freccia SU o freccia GIÙ per selezionare il dispositivo da cui si desidera avviare e premere <Invio> o premere il numero visualizzato accanto al dispositivo di avvio.

Uso dell'Installazione del sistema

Usare l'Installazione del sistema per selezionare l'ordine dei dispositivi che il sistema usa per avviarsi ogni volta.

Per modificare la sequenza di avvio usando l'Installazione del sistema:

1. Accedere all'Installazione del sistema.
2. Selezionare la scheda **Boot** (Avvio).
3. Selezionare le caselle di controllo per abilitare o disabilitare i dispositivi da usare per l'avvio.
4. Spostare i dispositivi verso l'alto o il basso per modificare la sequenza di avvio.
 -  **N.B.** Il primo dispositivo nell'elenco è il dispositivo di avvio predefinito.

Come ottenere assistenza e come contattare Dell



Come ottenere assistenza

È possibile ottenere informazioni e assistenza su prodotti e servizi Dell usando le seguenti risorse di "self-help online":

Informazioni "self-help"	Opzioni "self-help"
Accesso alla Guida e supporto tecnico Windows	Windows 8 Aprire l'accesso alla ricerca, digitare guida e supporto tecnico nella casella di ricerca e premere <Invio>.
Per maggiori informazioni sui prodotti e servizi Dell	Windows 7 Fare clic su Start  → Guida e supporto tecnico .
Per informazioni su risoluzione dei problemi, manuali dell'utente, blog di supporto tecnico, driver, aggiornamenti software e così via	dell.com
Per maggiori informazioni sul sistema operativo Microsoft Windows	dell.com/support
	microsoft.com

Come contattare Dell

Per contattare Dell per problemi relativi a vendite, supporto tecnico o servizio clienti, visitare il sito **dell.com/contactdell**.

-  **N.B.** La disponibilità varia per Paese e prodotto, e alcuni servizi potrebbero non essere disponibili nella propria zona.
-  **N.B.** Se non si dispone di una connessione Internet attiva, è possibile trovare i recapiti sulla fattura di acquisto, sul documento di trasporto, sull'effetto oppure sul catalogo dei prodotti Dell.

Fonti

Manutenzione del computer

Si consiglia di eseguire le seguenti operazioni per evitare problemi generali del computer:

- Fornire l'accesso diretto ad una fonte di alimentazione, ventilazione adeguata e una superficie piana dove collocare il computer.
- Non ostruire le prese d'aria, non introdurre oggetti e non lasciare che vi si accumulino dentro della polvere.
- Eseguire regolarmente il backup dei dati.
- Eseguire regolarmente una ricerca dei virus.
- Controllare gli errori del sistema usando My Dell e gli altri strumenti disponibili.
- Pulire il computer regolarmente usando un panno morbido e asciutto.

△ **ATTENZIONE: L'utilizzo di acqua o altri solventi per pulire il computer potrebbe danneggiarlo.**

- Accertarsi che vi sia spazio disponibile sufficiente nel disco rigido interno per garantire le prestazioni ottimali del sistema.
- Abilitare gli aggiornamenti automatici di Windows e altri software per risolvere problemi relativi al software e migliorare la protezione del computer.

Risparmio di energia

Il risparmio di energia consente di ridurre il consumo di elettricità da parte del computer regolando l'alimentazione ai vari componenti. La configurazione del sistema e il sistema operativo consentono di configurare la riduzione o la disattivazione dell'alimentazione ad alcuni componenti.

Alcuni degli stati di risparmio di energia in Microsoft Windows sono:

- **Sospensione** — La sospensione è uno stato di risparmio di energia che consente ad un computer di riprendere rapidamente il funzionamento completo (tipicamente entro pochi secondi) quando si desidera iniziare ad utilizzare nuovamente il computer.
- **Ibernazione** — L'ibernazione colloca i documenti e programmi aperti nel disco rigido, quindi spegne il computer.

- **Sospensione ibrida** — La sospensione ibrida è una combinazione di sospensione e ibernazione. Colloca gli eventuali documenti e programmi aperti nella memoria e nel disco rigido, quindi mette il computer in uno stato di basso consumo in modo che sia possibile riprendere rapidamente il proprio lavoro. Quando la sospensione ibrida è attivata, attivare la sospensione attiverà automaticamente la sospensione ibrida.
- **Arresto del sistema** — L'arresto del sistema è utile quando non si prevede di utilizzare il computer per un periodo di tempo considerevole. Consente di mantenere il computer protetto e consente di risparmiare energia. Arrestare il sistema prima di aggiungere o rimuovere componenti hardware all'interno del computer. L'arresto non è consigliato quando è necessario riprendere rapidamente il proprio lavoro.

Configurazione delle impostazioni di alimentazione

Per configurare le impostazioni di alimentazione:

Windows 8

1. Fare clic con il pulsante destro del mouse in qualsiasi punto della schermata Start.
2. Fare clic su **Tutte le app** nell'angolo inferiore destro della schermata.
3. Sotto **Sistema Windows**, fare clic su **Pannello di controllo**.
4. Se il Pannello di controllo viene visualizzato per Categoria, fare clic sull'elenco a discesa **Visualizza per:** e selezionare **Icone piccole** o **Icone grandi**.
5. Fare clic su **Opzioni risparmio energia**.
6. È possibile scegliere un piano dall'elenco di opzioni disponibili a seconda dell'utilizzo del computer.
7. Per modificare le impostazioni di alimentazione, fare clic su **Modifica impostazioni combinazione**.

Windows 7

1. Fare clic su **Start**  → **Pannello di controllo** → **Opzioni risparmio energia**.
2. È possibile scegliere un piano dall'elenco di opzioni disponibili a seconda dell'utilizzo del computer.
3. Per modificare le impostazioni di alimentazione, fare clic su **Modifica impostazioni combinazione**.

Configurazione del comportamento del pulsante di alimentazione

Per configurare il comportamento del pulsante di alimentazione:

Windows 8

1. Fare clic con il pulsante destro del mouse in qualsiasi punto della schermata Start.
2. Fare clic su **Tutte le app** nell'angolo inferiore destro della schermata.
3. Sotto **Sistema Windows**, fare clic su **Pannello di controllo**.
4. Se il Pannello di controllo viene visualizzato per Categoria, fare clic sull'elenco a discesa **Visualizza per:** e selezionare **Icone piccole** o **Icone grandi**.
5. Fare clic su **Opzioni risparmio energia**.
6. Dal menu a discesa accanto a **Quando viene premuto il pulsante di alimentazione**, scegliere le operazioni che il computer deve eseguire quando si preme il pulsante di alimentazione.
È possibile scegliere opzioni diverse quando il computer è alimentato a batteria e quando è collegato ad un alimentatore.
7. Fare clic su **Salva modifiche**.

Windows 7

1. Fare clic su **Start**  → **Pannello di controllo** → **Opzioni risparmio energia**.
2. Fare clic su **Specifica comportamento pulsanti di alimentazione**.
3. Dal menu a discesa accanto a **Quando viene premuto il pulsante di alimentazione**, scegliere le operazioni che il computer deve eseguire quando si preme il pulsante di alimentazione.
È possibile scegliere opzioni diverse quando il computer è alimentato a batteria e quando è collegato ad un alimentatore.
4. Fare clic su **Salva modifiche**.

Miglioramento della durata della batteria

L'autonomia di una batteria, che è il tempo in cui la batteria può mantenere la carica, varia a seconda dell'utilizzo del computer portatile.

L'autonomia della batteria si riduce notevolmente se si usano:

- Unità ottiche.
- Dispositivi di comunicazione wireless, ExpressCard, schede multimediali o dispositivi USB.
- Impostazioni dello schermo ad alta luminosità, screen saver 3D o altri programmi a elevato utilizzo di alimentazione come applicazioni e giochi a grafica 3D complessa.

È possibile migliorare il rendimento della batteria:

- Utilizzando il computer con alimentazione c.a. quando possibile. La durata della batteria si riduce all'aumentare del numero di cicli di scarica/carica della batteria.
- Configurando le impostazioni di risparmio energia usando le Opzioni risparmio energia di Microsoft Windows per ottimizzare il consumo energetico del computer (consultare [Risparmio di energia](#)).
- Abilitare le funzioni di sospensione/standby e ibernazione del computer.

 **N.B.** La durata della batteria diminuisce nel tempo in base all'utilizzo della batteria e alle relative condizioni.

È possibile configurare il comportamento di carica della batteria per aumentarne la durata.

Longevity Mode (Modalità durata) Dell

Collegare e scollegare di frequente il computer ad una e da una fonte di alimentazione senza consentire la scarica completa della batteria, potrebbe ridurne la durata. La funzione Longevity Mode (Modalità durata) protegge la condizione della batteria moderando la misura in cui la batteria si carica e impedendo frequenti cicli di carica e scarica della stessa.

Il portatile Dell monitora automaticamente il comportamento di carica e scarica della batteria e, se applicabile, visualizza un messaggio che richiede di attivare la Longevity Mode (Modalità durata).

 **N.B.** La Longevity Mode (Modalità durata) Dell potrebbe non essere supportata su tutti i portatili.

Per configurare la Longevity Mode (Modalità durata) Dell:

1. Fare clic con il pulsante destro del mouse sull'icona della batteria nell'area di notifica Windows e fare clic su **Dell Extended Battery Life Options** (Opzioni di durata della batteria prolungata Dell). Viene visualizzata la finestra di dialogo **Battery Meter** (Misuratore alimentazione).
2. Fare clic sulla scheda **Longevity Mode** (Modalità durata).
3. Fare clic su **Enable** (Abilita) per attivare o su **Disable** (Disabilita) per disattivare la Longevity Mode (Modalità durata) Dell.
4. Fare clic su **OK**.

 **N.B.** Quando la Longevity Mode (Modalità durata) è abilitata, la batteria si carica solo tra l'88%–100% della propria capacità.

Desktop Mode (Modalità desktop) Dell

Se si usa il computer principalmente con l'alimentatore collegato, è possibile abilitare la Desktop Mode (Modalità desktop) per moderare la misura in cui la batteria viene caricata. Ciò riduce il numero di cicli di carica/scarica e migliora la durata della batteria.

Il portatile Dell monitora automaticamente il comportamento di carica e scarica della batteria e, se applicabile, visualizza un messaggio che richiede di attivare la Desktop Mode (Modalità desktop).

 **N.B.** La Desktop Mode (Modalità desktop) Dell potrebbe non essere supportata su tutti i computer.

Per abilitare o disabilitare la Desktop Mode (Modalità desktop):

1. Fare clic con il pulsante destro del mouse sull'icona della batteria nell'area di notifica Windows e fare clic su **Dell Extended Battery Life Options** (Opzioni di durata della batteria prolungata Dell). Viene visualizzata la finestra di dialogo **Battery Meter** (Misuratore alimentazione).
2. Fare clic sulla scheda **Desktop Mode** (Modalità desktop).
3. Fare clic su **Enable** (Abilita) o **Disable** (Disabilita) a seconda della propria preferenza.
4. Fare clic su **OK**.

 **N.B.** Quando la Desktop Mode (Modalità desktop) è abilitata, la batteria si carica solo tra il 50%–100% della propria capacità.

Suggerimenti di migrazione

La migrazione del computer consiste nello spostamento di dati e applicazioni tra due computer diversi. I motivi più comuni che richiedono la migrazione di un computer sono l'acquisto di un nuovo computer o l'aggiornamento a nuovi sistemi operativi.

 **ATTENZIONE: Sebbene esistano numerose utility che semplificano la migrazione, si consiglia di eseguire il backup dei file come immagini, musica, documenti e così via.**

Migrazione da un sistema operativo Windows ad un sistema operativo più recente

Durante la migrazione ad un sistema operativo più recente, fare riferimento alle istruzioni Microsoft fornite per la migrazione da un sistema operativo ad un altro. Per dettagli, visitare www.microsoft.com.

Istruzioni ergonomiche

△ **ATTENZIONE: L'utilizzo improprio o prolungato della tastiera potrebbe comportare lesioni.**

△ **ATTENZIONE: Osservare lo schermo del monitor per periodi prolungati potrebbe causare astenopia.**

Per migliorare il comfort e l'efficienza, osservare le seguenti indicazioni ergonomiche durante l'installazione e l'uso del computer.

I portatili non sono necessariamente progettati per il funzionamento continuo come apparecchiatura per ufficio. Se si prevede di utilizzare il proprio portatile continuamente, si consiglia di collegare una tastiera esterna.

- Posizionare il computer in modo che il monitor e la tastiera si trovino direttamente di fronte a se stessi. Sono disponibili piani d'appoggio specifici, di Dell e altri fornitori, per favorire il posizionamento corretto della tastiera.
- Collocare il monitor esterno ad una distanza di visualizzazione comoda. La distanza consigliata è di 510 mm–610 mm (20 in–24 in) dagli occhi.
- Quando si è seduti di fronte al monitor, accertarsi che questo sia allo stesso livello degli occhi o leggermente più in basso.
- Regolare l'inclinazione del monitor, le impostazioni del contrasto e della luminosità e l'illuminazione dell'ambiente in cui ci si trova, ad esempio luci, lampade da tavolo, tende e persiane delle finestre adiacenti, per ridurre al minimo i riflessi sullo schermo del monitor.
- Usare una sedia che supporti in maniera adeguata la schiena.
- Mantenere gli avambracci orizzontali, con i polsi in una posizione neutra e comoda mentre si utilizza la tastiera o il mouse.
- Lasciare sufficiente spazio per appoggiare le mani quando si usa la tastiera o il mouse.
- Lasciare la parte superiore delle braccia rilassata lungo i fianchi.
- Sedere con la spalla dritta, con i piedi sul pavimento e le cosce orizzontali ad esso.
- Quando si è seduti, accertarsi che il peso delle gambe vada sui piedi e non sulla parte anteriore della sedia. Regolare l'altezza della sedia o usare un poggiapiedi, se necessario, per mantenere la postura corretta.
- Variare le attività di lavoro. Provare ad organizzare il proprio lavoro in modo da non dover digitare per troppo tempo. Al termine di questa operazione, provare ad eseguire compiti che richiedano l'utilizzo di entrambe le mani.
- Mantenere l'area sotto la scrivania libera da ostacoli e cavi, o cavi di alimentazione, che possano interferire con il sedersi comodamente o che costituiscano un potenziale pericolo di inciampare.

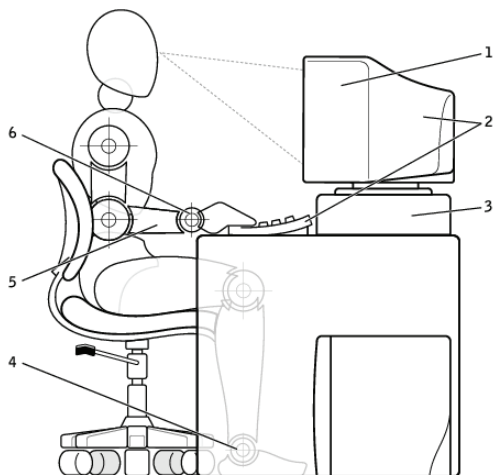

- | | | | |
|---|---|---|--|
| 1 | monitor a livello degli occhi o più basso | 4 | piedi appoggiati sul pavimento |
| 2 | monitor e tastiera posizionati esattamente di fronte all'utente | 5 | braccia a livello della scrivania |
| 3 | pedistallo del monitor | 6 | polsi rilassati e in posizione orizzontale |

N.B. Per le istruzioni ergonomiche più recenti, visitare dell.com/regulatory_compliance.

Dell e l'ambiente

L'ambiente non rappresenta una limitazione bensì una possibilità e tutto sta nel cercare la soluzione migliore.

Ogni giorno abbiamo l'opportunità di fare scelte ecocompatibili, ma quando scegliamo la tecnologia non vogliamo compromessi su prezzo, prestazioni o affidabilità. Alla Dell, riteniamo che non siano necessari tali compromessi per essere ecocompatibili ed è ciò che desideriamo garantire a persone e aziende.

Per tale motivo, forniamo prodotti e servizi funzionali che non influiscano sui problemi relativi all'ambiente, perché alla base dell'ecocompatibilità vi è l'idea fondamentale in base alla quale sono possibili soluzioni migliori, modi migliori per utilizzare tempo, denaro e risorse, modi migliori per vivere, lavorare e prosperare nel nostro mondo.



Bambù — La soluzione di imballaggio ecologica

Per favorire il raggiungimento dell'obiettivo comune di trovare sempre nuovi modi per preservare le risorse naturali del pianeta, Dell utilizza soluzioni di imballaggio pratiche e innovative per ridurre gli effetti sull'ambiente. Meno imballaggi implicano meno fastidi per i clienti. L'imballaggio riciclabile è facile da smaltire e i materiali sostenibili aiutano il pianeta.

L'imballaggio in bambù viene utilizzato per spedire numerosi prodotti Dell.

Per facilitare lo smaltimento, l'imballaggio in bambù è biodegradabile e certificato come "compostabile" dal Soil Control Lab.

Siamo consapevoli che una provenienza dei materiali responsabile è importante per i nostri clienti, pertanto il bambù proviene da una foresta distante dagli habitat in cui risiedono i panda.



Unisciti al programma Plant a Tree

Dell ha ideato il programma Plant a Tree per piantare degli alberi e compensare, così, le emissioni di gas serra dei computer e contribuire a migliorare la salute del pianeta, un albero e una foresta alla volta.



Riciclare con Dell

Quando aggiorniamo computer e prodotti elettronici, dobbiamo unire le nostre forze per non dismetterli e gettarli in discarica. Riciclare i computer domestici e aziendali è veloce, facile e sicuro con Dell. In questo modo aiutiamo noi stessi e il pianeta, e lo smaltimento dei prodotti tecnologici in maniera responsabile è facile con il supporto di Dell.

Politica di conformità alle normative

Per dettagli completi, visitare dell.com/regulatory_compliance.

Dettagli dei contatti per il sito Web sulla conformità alle normative

Per eventuali domande relative a sicurezza dei prodotti, CEM o ergonomia, inviare un messaggio di posta elettronica a Regulatory_Compliance@dell.com.

Informazioni aggiuntive sulla conformità

La World Wide Trade Compliance Organization (WWTC, Organizzazione per la conformità mondiale del commercio) è responsabile della gestione dell'osservanza, da parte di Dell, delle norme per l'importazione e l'esportazione, inclusa la classificazione dei prodotti. I dati di classificazione dei sistemi fabbricati da Dell vengono forniti nei fogli dati su sicurezza del prodotto, CEM e ambiente specifici del prodotto.

Per eventuali domande relative alla classificazione per l'importazione o l'esportazione dei prodotti Dell, inviare un messaggio di posta elettronica a US_Export_Classification@dell.com.

